



AZKARY

COLLECTION



Franco Furniture

HANDCRAFTED IN SPAIN · SINCE 1984

DOCUMENTACIÓN TÉCNICA / TARIFA

Technical Documentation / Price List

AZKARY II

DOCUMENTACIÓN TÉCNICA / TARIFA



ÍNDICE

1. Condiciones de Venta	Página 5
2. Información Técnica	Página 7
3. Consolas de Entrada	Página 9
4. Aparadores	Página 28
5. Mesas de Comedor	Página 44
6. Sillas	Página 80
7. Mesas de Centro	Página 85
8. Zapateros	Página 99
9. Cubreradiadores	Página 105
10. Compactos TV	Página 111
11. Vajilleros	Página 118
12. Divanes y Banquetas	Página 125

1. CONDICIONES DE FINANCIACION

- Giro domiciliado a 30 días, contempla un descuento del 2% por pronto pago.
- Giro domiciliado a 60 días, no contempla descuento. Se considera la forma **estándar**.
- Ningún pedido será atendido mientras existan casos de impagos o facturas con vencimientos cumplidos y sin abonar.
- Rogamos máxima atención en este sentido para garantizar el buen funcionamiento de las relaciones comerciales.

2. IVA

- Sobre los precios de tarifa se aplicará el I.V.A. vigente.

3. TRANSPORTE TERRITORIO NACIONAL

- Los precios ya contemplan el transporte hacia destino, excepto en las zonas de Ceuta, Melilla e Islas Canarias. En nuestra base de datos debe figurar la dirección de descarga y los horarios pertinentes. Es importante la actualización de esta información para evitar costes adicionales por entregas fallidas.

4. IMPORTANTE SABER

- **F. FRANCO E HIJOS S.L. garantiza sus productos según lo dispuesto en la Directiva 1999/44/CE y RD Legislativo 1/2007 del 16 de Noviembre sobre garantías en la venta de bienes de consumo.**
- **Esta garantía no comprende los daños que se deriven del transporte, de una incorrecta instalación, de manipulaciones o reparaciones, así como de los daños que se deban al desgaste natural, malos usos y mantenimiento incorrecto, impropio, anormal o diferente al usual, golpes, caídas, siniestros o defectos no imputables a la fabricación.**
- F. FRANCO E HIJOS S.L. responderá únicamente por el valor del material de acuerdo a lo dispuesto en la legislación vigente anteriormente mencionada.
- **La empresa se reserva el derecho a MODIFICAR, ANULAR O INTRODUCIR cualquier artículo sin necesidad de comunicarlo expresamente ni de reponer por ello ningún material.**

5. DPTO.POST VENTA

- La notificación de un post venta deberá realizarse por correo electrónico a jjlopez@ffrancoehijos.com o al fax 957 50 20 30, indicando referencias del pedido / número de albarán, referencia del artículo dañado y fotografía lo más ilustrativa posible, así como nombre de la persona responsable de la reclamación.
- No se atenderán reclamaciones realizadas por teléfono o servicios de mensajería como Whatsapp. Por seguridad es recomendable, si en un plazo de 2 días laborables no han recibido contestación por nuestra parte pónganse en contacto con nosotros pues es posible que no hayamos registrados correctamente su reclamación.

6. IMPORTANTE TENER EN CUENTA ESTAS RECOMENDACIONES PARA UNA BUENA TRAMITACIÓN DE UN POST-VENTA:

Para el mejor funcionamiento de la gestión de un post venta, una vez recibido el pedido tenga en cuenta las siguientes recomendaciones:

1. Contar los bultos y comprobar que coinciden con los reflejados en el albarán.
2. Revisar el embalaje para verificar que no esté roto.

3. Si el pedido lleva cristales revisar antes de 48 horas que no estén rotos, pasado este periodo de tiempo no nos haremos cargo de esa reclamación.
4. Cuando entregue su pedido si hay alguna anomalía en algún mueble lleve el artículo en cuestión a su almacén para que fábrica proceda a su recogida.
5. La empresa salvo excepciones solucionará las posibles incidencias o postventas retornando el mueble a fábrica para el examen y sustitución de las piezas necesarias.
6. Cuando la incidencia está en una pieza sustituible fácilmente se mandará el recambio para que sea reemplazada en destino final.
7. Los muebles salen de fábrica con un embalaje estudiado para garantizar su entrega impecable. No es recomendable manipular o transportar el mueble sin su embalaje original, por pequeño sea el trayecto.
8. Los muebles que por algún motivo han de retornar a fábrica, deben de hacerlo con un embalaje que garantice su integridad.

7. DPTO.PEDIDOS.

Cuando reciba confirmación de su pedido:

*****POR FAVOR REVISE CUIDADOSAMENTE EL DOCUMENTO PARA PREVENIR ERRORES EN LA CONFIGURACION DE SUS MUEBLES *** SI NO RECIBIMOS NINGUNA RECTIFICACION POR SU PARTE EN LAS SIGUIENTES 48 HORAS DEL ENVÍO DE LA CONFIRMACIÓN, SU PEDIDO ENTRARÁ EN PRODUCCION Y NO PODRÁ HACER NINGUN CAMBIO O ANULACION DEL MISMO, por lo tanto si cree que su cliente tuviese intención de modificar el pedido, háganoslo saber dentro de este plazo y lo retendremos.**

Es importante comprobar que tanto los datos de facturación como el contenido del pedido estén correctos, para que podamos pasar la orden a fabricación lo antes posible.

1. La cotización de este catalogo se muestra en 3 columnas de precio:

- **PRECIO 1:** Casco / estructura en acabados mate; con frentes y detalles en cualquier acabado salvo el laminado que tiene un recargo especial.
- **PRECIO 2:** Casco / estructura en acabados chapa de roble; con frentes y detalles en cualquier acabado salvo el laminado que tiene un recargo especial.
- **PRECIO 3:** Casco / estructura en acabados alto brillo; con frentes y detalles en cualquier acabado salvo el laminado que tiene un recargo especial.

2. ACABADOS FOTOGRAFIADOS EN CATÁLOGO.

Deben tener en cuenta que los acabados de las ilustraciones que aparecen en catálogo son meramente orientativos, debiendo elegir siempre el color de su pedido a través de nuestro muestrario físico de colores.

3. TAPIZADOS

Todo está cotizado en tapicería de cualquiera de los tejidos que ofrecemos en nuestro muestrario. También tienen opción de enviar TELA CLIENTE, y se tapizará sin ningún recargo. No obstante el cliente deberá proporcionar al tela a fábrica lo antes posible para evitar retrasos en la entrega del pedido.

La salida del pedido no se retrasará por no haber recibido la tela a tiempo.

Tapizar en tela cliente no conlleva ningún descuento. Se cobra mismo precio tarifa.

Cualquier tejido de nuestro muestrario tienen un coste de 18 puntos por metro lineal (ancho 140 cm).

4. MONTAJE DE MUEBLES

Todos los muebles que requieren montaje llevan sus instrucciones de montaje junto al mueble, si precisan copia digital solicitenlo al correo info@francoehijos.com.

5. TIRADORES

Combinar tiradores de una familia a otra tiene un coste adicional del 4% sobre precio tarifa puntos mate, **salvo en CONSOLAS**, que se ofrece pagina con los diferentes tiradores viables para combinarlos entre sí y sin coste adicional.

Le advertimos que el rayado (ó grabado) de algunos tiradores no tienen porque seguir una simetría perfecta, aunque algunas fotos así lo muestren. Los dibujos de los tiradores son orientativos.

6. QUITAR ZÓCALO A MUEBLES QUE FORMAN PARTE DE LA ESTRUCTURA PARA ADAPTAR BANCADAS O JUEGOS DE PATAS.

Tienen un incremento del 10% sobre precio tarifa puntos mate. Obviamente el precio de la bancada o juego de patas solicitada se ha de incrementar a mayores.

7. PINTAR MOLDURA DE LOS MUEBLES QUE FORMAN PARTE DE LA ESTRUCTURA EN OTRO COLOR.

Tiene un incremento del 10% sobre precio tarifa puntos mate.

8. TRASERA DE PUERTAS ROSETAS Y PUERTAS ROSETÓN.

Los muebles con puertas roseta o rosetón, podrán llevar trasera de madera lisa o cristal transparente sin incremento de precio. De serie se servirán con trasera en cristal transparente.

9. COLORES CARTA RAL ó NCS.

Pintar cualquier mueble de cualquier familia en un acabado de CARTA RAL ó NCS tiene un incremento del 20% sobre precio tarifa puntos mate.

Si se solicitan un mínimo de 4 muebles en un mismo pedido el incremento será del 5% sobre precio tarifa puntos mate. **(Indispensable mínimo 4 muebles para cobrar solo recargo del 5%)**

10. EMBALAJES REFORZADOS

- Embalaje extra con 2ª capa de cartón tiene un coste adicional del 5%.
- Paletizado en cajas individuales y reforzadas en madera con certificado fitosanitario, preparado para carretilla. Tiene un coste adicional de 93 puntos por cada 2m³ de mercancía.

LA EMPRESA SE RESERVA EL DERECHO A MODIFICAR, ANULAR O INTRODUCIR CUALQUIER ARTÍCULO SIN NECESIDAD DE COMUNICARLO EXPRESAMENTE NI DE REPORNER POR ELLO NINGUN MATERIAL

TIRADORES OPCIONALES CONSOLAS / OPTIONAL CONSOLE TABLE HANDLES



TIRADOR ANILLA
CIRCLE HANDLE
8 p

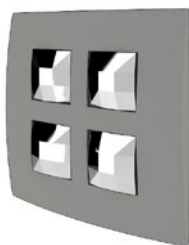

TIRADOR CRISTAL
CRYSTALS HANDLE
6 p



TIRADOR LAZO
TIE HANDLE
6 p



TIRADOR POMO
KNOB HANDLE
4 p



TIRADOR SERIK II
SERIK II HANDLE
15 p
8 p
8 p





TIRADOR ONDAS
WAVES HANDLE
6 p / ud

SÓLO DISPONIBLES EN CROMO BRILLO Y ORO MATE / ONLY AVAILABLE IN SHINY CHROME AND MATT GOLD

CONSOLAS

CII.01 - COLOR 121 MATE / 042 EFECTO METALIZADO		UD	ANCHO	ALTO	FONDO	VOL (M3)	PRECIO 1	PRECIO 2	PRECIO 3
	40203 CONSOLA DOBLE PLETINA 3 CAJONES	1	300	75	40	0,34	620	682	775
	53050 ESPEJO 9 CUADROS KORA	1	250	250	5	0,65	558	558	698
TOTAL COMPOSICION						0,99	1178	1240	1473

CII.02 - COLOR 220 ALTO BRILLO / 314 EFECTO CEMENTO		UD	ANCHO	ALTO	FONDO	VOL (M3)	PRECIO 1	PRECIO 2	PRECIO 3
	40203 CONSOLA DOBLE PLETINA 3 CAJONES	1	300	75	40	0,34	620	682	775
	53050 ESPEJO 9 CUADROS KORA	1	250	250	5	0,65	558	558	698
TOTAL COMPOSICION						0,99	1178	1240	1473
TOTAL COMPOSICION									1333

CII.03 - COLOR 284 ALTO BRILLO / 210 LAMINADO ALTO BRILLO		UD	ANCHO	ALTO	FONDO	VOL (M3)	PRECIO 1	PRECIO 2	PRECIO 3
	40203 CONSOLA DOBLE PLETINA 3 CAJONES	1	300	75	40	0,34	620	682	775
	53050 ESPEJO 9 CUADROS KORA	1	250	250	5	0,65	558	558	698
TOTAL COMPOSICION						0,99	1178	1240	1473
RECARGO POR LAMINADO									
LAMINADO EN ESPEJO									180
TOTAL COMPOSICION									1653

CII.04 - COLOR 121 MATE / 042 EFECTO METALIZADO		UD	ANCHO	ALTO	FONDO	VOL (M3)	PRECIO 1	PRECIO 2	PRECIO 3
	40212 CONSOLA CURVE 3 CAJONES	1	150	80	40	0,59	490	564	564
	58525 ESPEJO SEMICIRCULAR METALICO ANCHO 150 cm	1	150	75	5	0,12	190		
TOTAL COMPOSICION						0,71	680	754	754

CII.05 - COLOR 162 MATE / 041 EFECTO METALIZADO		UD	ANCHO	ALTO	FONDO	VOL (M3)	PRECIO 1	PRECIO 2	PRECIO 3
	40212 CONSOLA CURVE 3 CAJONES	1	150	80	40	0,59	490	564	564
	58525 ESPEJO SEMICIRCULAR METALICO ANCHO 150 cm	1	150	75	5	0,12	190		
TOTAL COMPOSICION						0,71	680	754	754

CII.06 - COLOR 120 MATE / 040 EFECTO METALIZADO		UD	ANCHO	ALTO	FONDO	VOL (M3)	PRECIO 1	PRECIO 2	PRECIO 3
	40212 CONSOLA CURVE 3 CAJONES	1	150	80	40	0,59	490	564	564
	58525 ESPEJO SEMICIRCULAR METALICO ANCHO 150 cm	1	150	75	5	0,12	190		
TOTAL COMPOSICION						0,71	680	754	754

CII.07 - COLOR 120 MATE / 314 EFECTO CEMENTO		UD	ANCHO	ALTO	FONDO	VOL (M3)	PRECIO 1	PRECIO 2	PRECIO 3
	40231 CONSOLA GRIEGA	1	120	80	40	0,48	420	483	483
	58528 ESPEJO CIRCULAR METALICO DIÁMETRO 100 cm	1	100	100	10	0,17	200		
TOTAL COMPOSICION						0,65	620	683	683

CII.08 - COLOR 045 EFECTO METALIZADO / 312 EFECTO CEMENTO		UD	ANCHO	ALTO	FONDO	VOL (M3)	PRECIO 1	PRECIO 2	PRECIO 3
	40231 CONSOLA GRIEGA	1	120	80	40	0,48	420	483	483
	58528 ESPEJO CIRCULAR METALICO DIÁMETRO 100 cm	1	100	100	10	0,17	200		
TOTAL COMPOSICION						0,65	620	683	683

CONSOLAS

CII.09 - COLOR 121 MATE / 042 EFECTO METALIZADO		UD	ANCHO	ALTO	FONDO	VOL (M3)	PRECIO 1	PRECIO 2	PRECIO 3
	40002 CONSOLA LAUMENOTTI 3 CAJONES	1	150	80	40	0,42	550	605	688
	73056 ESPEJO OVALADO	1	140	73	4	0,1	207		259
TOTAL COMPOSICION						0,52	757		947

CII.10 - COLOR 262 ALTO BRILLO / 211 LAMINADO ALTO BRILLO		UD	ANCHO	ALTO	FONDO	VOL (M3)	PRECIO 1	PRECIO 2	PRECIO 3
	40002 CONSOLA LAUMENOTTI 3 CAJONES	1	150	80	40	0,42	550	605	688
	73056 ESPEJO OVALADO	1	140	73	4	0,1	207		259
TOTAL COMPOSICION						0,52	757		947

RECARGO POR LAMINADO

LAMINADO EN PATAS

90

LAMINADO EN ESPEJO

135

TOTAL COMPOSICION

1172

CII.11 - COLOR 120 MATE / 040 EFECTO METALIZADO		UD	ANCHO	ALTO	FONDO	VOL (M3)	PRECIO 1	PRECIO 2	PRECIO 3
	40002 CONSOLA LAUMENOTTI 3 CAJONES	1	150	80	40	0,42	550	605	688
	73056 ESPEJO OVALADO	1	140	73	4	0,1	207	207	259
TOTAL COMPOSICION						0,52	757	812	947

CII.12 - COLOR 120 MATE / 041 EFECTO METALIZADO		UD	ANCHO	ALTO	FONDO	VOL (M3)	PRECIO 1	PRECIO 2	PRECIO 3
	40002 CONSOLA LAUMENOTTI 3 CAJONES	1	150	80	40	0,42	550	605	688
	73056 ESPEJO OVALADO	1	140	73	4	0,1	207	207	259
TOTAL COMPOSICION						0,52	757	812	947

CII.13 - COLOR 120 MATE / 210 LAMINADO ALTO BRILLO		UD	ANCHO	ALTO	FONDO	VOL (M3)	PRECIO 1		PRECIO 3
	40236 CONSOLA CASONNA TAPA CRISTAL	1	150	80	40	0,59	460		552
	70087 ESPEJO REDONDO CURVA	1	100	100	4	0,1	217		268
TOTAL COMPOSICION						0,69	677		820

RECARGO POR LAMINADO

LAMINADO EN PATAS

100

LAMINADO EN ESPEJO

135

TOTAL COMPOSICION

1055

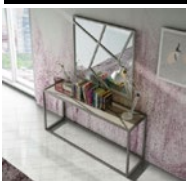
CII.14 - COLOR 140 MATE / 314 EFECTO CEMENTO		UD	ANCHO	ALTO	FONDO	VOL (M3)	PRECIO 1	PRECIO 2	PRECIO 3
	40220 CONSOLA MOSAICO	1	150	80	40	0,59	340	391	391
	58512 ESPEJO METALICO MOSAICO 100x100 cm	1	100	100	2,5	0,08	170		
TOTAL COMPOSICION						0,67	510	561	561

CII.15 - COLOR 043 EFECTO METALIZADO		UD	ANCHO	ALTO	FONDO	VOL (M3)	PRECIO 1		
	40224 CONSOLA TRIÁNGULO TAPA CRISTAL	1	150	80	40	0,59	340		
	58520 ESPEJO METALICO PARTIDO 100x100 cm	1	100	100	10	0,17	170		
TOTAL COMPOSICION						0,76	510		

CII.16 - COLOR 160 MATE		UD	ANCHO	ALTO	FONDO	VOL (M3)	PRECIO 1		PRECIO 3
	40034 CONSOLA JARA TAPA CRISTAL	1	120	75	40	0,43	470		588
TOTAL COMPOSICION						0,43	470		588

CONSOLAS

CII.17 - COLOR 211 LAMINADO ALTO BRILLO		UD	ANCHO	ALTO	FONDO	VOL (M3)	PRECIO 1	PRECIO 2	PRECIO 3
	40034 CONSOLA JARA TAPA CRISTAL	1	120	75	40	0,43	470		588
TOTAL COMPOSICION						0,43	470		588

RECARGO POR LAMINADO

LAMINADO EN BASE DE MODULO

									135
--	--	--	--	--	--	--	--	--	-----

TOTAL COMPOSICION									723
--------------------------	--	--	--	--	--	--	--	--	------------

CII.18 - COLOR 314 EFECTO CEMENTO		UD	ANCHO	ALTO	FONDO	VOL (M3)	PRECIO 1	PRECIO 2	PRECIO 3
	40022 CONSOLA ISABELINA	1	150	75	40	0,23	340	408	425
	40046 ESPEJO LUNA ESTRIADA Y MARCO DISEÑO	1	120	120	5	0,16	226		283
TOTAL COMPOSICION						0,39	566		708

CII.19 - COLOR 120 MATE		UD	ANCHO	ALTO	FONDO	VOL (M3)	PRECIO 1	PRECIO 2	PRECIO 3
	40022 CONSOLA ISABELINA	1	150	75	40	0,23	340	408	425
	40046 ESPEJO LUNA ESTRIADA Y MARCO DISEÑO	1	120	120	5	0,16	226		283
TOTAL COMPOSICION						0,39	566		708

CII.20 - COLOR 152 MATE / 211 LAMINADO ALTO BRILLO		UD	ANCHO	ALTO	FONDO	VOL (M3)	PRECIO 1	PRECIO 2	PRECIO 3
	40013 CONSOLA EVESSE	1	150	75	40	0,23	320	384	400
	70084 ESPEJO LUNA ESTRIADA Y MARCO DISEÑO	1	100	100	5	0,11	201		251
TOTAL COMPOSICION						0,34	521		651

RECARGO POR LAMINADO

LAMINADO EN PATAS

									90
--	--	--	--	--	--	--	--	--	----

									135
--	--	--	--	--	--	--	--	--	-----

TOTAL COMPOSICION									796
--------------------------	--	--	--	--	--	--	--	--	------------

CII.21 - COLOR 919 ROBLE / 121 MATE		UD	ANCHO	ALTO	FONDO	VOL (M3)	PRECIO 1	PRECIO 2	PRECIO 3
	40003 CONSOLA FRANCESCA	1	150	80	40	0,59	495	594	619
	40048 ESPEJO REDONDO ESCALERA	1	100	100	4	0,1	217		268
TOTAL COMPOSICION						0,69	712		887

TOTAL COMPOSICION

									811
--	--	--	--	--	--	--	--	--	------------

CII.22 - COLOR 150 MATE / 210 LAMINADO ALTO BRILLO		UD	ANCHO	ALTO	FONDO	VOL (M3)	PRECIO 1	PRECIO 2	PRECIO 3
	40019 CONSOLA MUSSONA	1	150	75	40	0,23	320	384	400
	45381 ESPEJO ASIMETRICO	1	100	100	4	0,1	217	268	268
TOTAL COMPOSICION						0,33	537	652	668

RECARGO POR LAMINADO

LAMINADO EN PATAS

									90
--	--	--	--	--	--	--	--	--	----

									135
--	--	--	--	--	--	--	--	--	-----

TOTAL COMPOSICION									813
--------------------------	--	--	--	--	--	--	--	--	------------

CII.23 - COLOR 043 EFECTO METALIZADO		UD	ANCHO	ALTO	FONDO	VOL (M3)	PRECIO 1	PRECIO 2	PRECIO 3
	40244 CONSOLA TUBULAR ENRASADA CRISTAL	1	150	80	40	0,59	340		
	58509 ESPEJO METALICO 120x120 cm	1	120	120	2,5	0,12	160		
TOTAL COMPOSICION						0,71	500		

CONSOLAS

CII.24 - COLOR 922 ROBLE / 040 EFECTO METALIZADO		UD	ANCHO	ALTO	FONDO	VOL (M3)	PRECIO 1	PRECIO 2	PRECIO 3
	40216 CONSOLA CAJA TUBULAR ENRASADA	1	150	80	40	0,59	340	391	391
	58509 ESPEJO METALICO 120x120 cm	1	120	120	2,5	0,12	160		
TOTAL COMPOSICION						0,71	500		

TOTAL COMPOSICION **551**

CII.25 - COLOR 040 EFECTO METALIZADO		UD	ANCHO	ALTO	FONDO	VOL (M3)	PRECIO 1	PRECIO 2	PRECIO 3
	49188 CONSOLA TUBULAR CRUZADA CRISTAL	1	150	80	40	0,59	300		
	58528 ESPEJO CIRCULAR METALICO DIÁMETRO 100 cm	1	100	100	10	0,17	200		
TOTAL COMPOSICION						0,76	500		

TOTAL COMPOSICION **500**

CII.26 - COLOR 162 MATE / 211 LAMINADO ALTO BRILLO		UD	ANCHO	ALTO	FONDO	VOL (M3)	PRECIO 1	PRECIO 2	PRECIO 3
	40005 CONSOLA NORBERT	1	150	80	40	0,59	495	594	619
	40008 ESPEJO REDONDO DIÁMETRO 100 cm	1	100	100	4	0,1	170	170	213
TOTAL COMPOSICION						0,69	665	764	832

RECARGO POR LAMINADO

LAMINADO EN PATAS 100

LAMINADO EN ESPEJO 135

TOTAL COMPOSICION **943**

CII.27 - COLOR 123 MATE / 211 LAMINADO ALTO BRILLO		UD	ANCHO	ALTO	FONDO	VOL (M3)	PRECIO 1	PRECIO 2	PRECIO 3
	40003 CONSOLA FRANCESCA	1	150	80	40	0,59	495	594	619
	40048 ESPEJO REDONDO ESCALERA	1	100	100	4	0,1	217		268
TOTAL COMPOSICION						0,69	712	594	887

RECARGO POR LAMINADO

LAMINADO EN PATAS 135

LAMINADO EN ESPEJO 135

TOTAL COMPOSICION **1033**

CII.28 - COLOR 150 MATE / 210 LAMINADO ALTO BRILLO		UD	ANCHO	ALTO	FONDO	VOL (M3)	PRECIO 1	PRECIO 2	PRECIO 3
	40025 CONSOLA GASCA TAPA CRISTAL	1	150	80	40	0,59	300		375
	40027 ESPEJO CUADRADO MADERA 100x100 cm.ESQ.CURVA	1	100	100	5	0,11	140		175
TOTAL COMPOSICION						0,7	440		550

RECARGO POR LAMINADO

LAMINADO EN ESPEJO 135

TOTAL COMPOSICION **610**

CII.29 - COLOR 152 MATE / 004 LAMINADO ALTO BRILLO		UD	ANCHO	ALTO	FONDO	VOL (M3)	PRECIO 1	PRECIO 2	PRECIO 3
	40016 CONSOLA CASSONA	1	150	80	40	0,59	450		563
	70087 ESPEJO REDONDO CURVA	1	100	100	4	0,1	217		268
TOTAL COMPOSICION						0,69	667		831

RECARGO POR LAMINADO

LAMINADO EN PATAS 100

LAMINADO EN ESPEJO 135

TOTAL COMPOSICION **953**

CII.30 - COLOR 123 MATE / 211 LAMINADO ALTO BRILLO		UD	ANCHO	ALTO	FONDO	VOL (M3)	PRECIO 1	PRECIO 2	PRECIO 3
	40039 CONSOLA CURVA 150x75x40 cm	1	150	75	40	0,23	395	474	494
	45381 ESPEJO ASIMETRICO	1	100	100	4	0,1	217	268	268
TOTAL COMPOSICION						0,33	612	742	762

RECARGO POR LAMINADO

LAMINADO EN PATAS 90

LAMINADO EN ESPEJO 135

TOTAL COMPOSICION **888**

CONSOLAS

CII.31 - COLOR 904 ROBLE / 040 EFECTO METALIZADO		UD	ANCHO	ALTO	FONDO	VOL (M3)	PRECIO 1	PRECIO 2	PRECIO 3
	49132 CONSOLA VIOLETA	1	120	80	40	0,48	350	350	403
	48870 ESPEJO DOBLE INGLETE 100x100 cm	1	100	100	10	0,17	175	184	210
TOTAL COMPOSICION						0,65	525	534	613

CII.32 - COLOR 252 ALTO BRILLO / 211 LAMINADO ALTO BRILLO		UD	ANCHO	ALTO	FONDO	VOL (M3)	PRECIO 1	PRECIO 2	PRECIO 3
	40042 CONSOLA BOSQUE	1	150	80	40	0,59	380	456	475
TOTAL COMPOSICION						0,59	380	456	475
RECARGO POR LAMINADO									
LAMINADO EN PATAS									180
TOTAL COMPOSICION									655

CII.33 - COLOR 252 ALTO BRILLO / 004 LAMINADO ALTO BRILLO		UD	ANCHO	ALTO	FONDO	VOL (M3)	PRECIO 1	PRECIO 2	PRECIO 3
	40206 CONSOLA PESCO	1	150	75	40	0,21	419	503	524
	40048 ESPEJO REDONDO ESCALERA	1	100	100	4	0,1	217		268
TOTAL COMPOSICION						0,31	636		792
RECARGO POR LAMINADO									
LAMINADO EN PATAS									90
LAMINADO EN ESPEJO									135
TOTAL COMPOSICION									1017

CII.34 - COLOR 120 MATE / 188 MATE		UD	ANCHO	ALTO	FONDO	VOL (M3)	PRECIO 1	PRECIO 2	PRECIO 3
	40045 CONSOLA ZOE	1	150	75	40	0,23	320	384	400
	70087 ESPEJO REDONDO CURVA	1	100	100	4	0,1	217		268
TOTAL COMPOSICION						0,33	537		668

CII.35 - COLOR 120 MATE / 210 LAMINADO ALTO BRILLO		UD	ANCHO	ALTO	FONDO	VOL (M3)	PRECIO 1	PRECIO 2	PRECIO 3
	40032 CONSOLA TORNETTA 150x75x40 cm	1	150	75	40	0,23	320	384	400
	70087 ESPEJO REDONDO CURVA	1	100	100	4	0,1	217		268
TOTAL COMPOSICION						0,33	537		668
RECARGO POR LAMINADO									
LAMINADO EN ESPEJO									135
TOTAL COMPOSICION									723

CII.36 - COLOR 919 ROBLE / 041 EFECTO METALIZADO		UD	ANCHO	ALTO	FONDO	VOL (M3)	PRECIO 1	PRECIO 2	PRECIO 3
	49103 CONSOLA ARANZA CAJÓN	1	150	80	40	0,14	250	250	288
	73056 ESPEJO OVALADO	1	140	73	4	0,1	207	44	259
TOTAL COMPOSICION						0,24	501		602
TOTAL COMPOSICION									501

CII.37 - COLOR 901 ROBLE / 041 EFECTO METALIZADO		UD	ANCHO	ALTO	FONDO	VOL (M3)	PRECIO 1	PRECIO 2	PRECIO 3
	49138 CONSOLA TUBULAR CRUZADA	1	150	80	40	0,59	300	300	345
	40048 ESPEJO REDONDO ESCALERA	1	100	100	4	0,1	217		268
TOTAL COMPOSICION						0,69	517		613
TOTAL COMPOSICION									517

CII.38 - COLOR 942 ROBLE / 040 EFECTO METALIZADO		UD	ANCHO	ALTO	FONDO	VOL (M3)	PRECIO 1	PRECIO 2	PRECIO 3
	40051 CONSOLA LUCERO	1	120	80	40	0,48	360	432	450
	48870 ESPEJO DOBLE INGLETE 100x100 cm	1	100	100	10	0,17	175	184	210
TOTAL COMPOSICION						0,65	535	616	660
TOTAL COMPOSICION									607

CONSOLAS

CII.39 - COLOR 904 ROBLE / 040 EFECTO METALIZADO		UD	ANCHO	ALTO	FONDO	VOL (M3)	PRECIO 1	PRECIO 2	PRECIO 3
	49107 CONSOLA CUADRO SIMPLE CAJÓN	1	120	80	40	0,19	250	250	288
	48870 ESPEJO DOBLE INGLETE 100x100 cm	1	100	100	10	0,17	44	44	55
	TOTAL COMPOSICION					0,36	469	478	553
TOTAL COMPOSICION									469

CII.40 - COLOR 909 ROBLE / 041 EFECTO METALIZADO		UD	ANCHO	ALTO	FONDO	VOL (M3)	PRECIO 1	PRECIO 2	PRECIO 3
	49112 CONSOLA ALAMA	1	120	80	40	0,19	320	320	368
	48870 ESPEJO DOBLE INGLETE 100x100 cm	1	100	100	10	0,17	175	184	210
	TOTAL COMPOSICION					0,36	495	504	578
TOTAL COMPOSICION									495

CII.41 - COLOR 150 MATE / 210 LAMINADO ALTO BRILLO		UD	ANCHO	ALTO	FONDO	VOL (M3)	PRECIO 1	PRECIO 2	PRECIO 3
	57826 CONSOLA AZKARY TAPA CRISTAL	1	150	73	40	0,22	330		
	57710 ESPEJO 100x100 cm	1	100	100	5	0,11	113		141
	*RECARGO LUZ LEZ EN ESPEJO						84		84
	TOTAL COMPOSICION					0,33	527		
RECARGO POR LAMINADO									
LAMINADO EN ESPEJO									135
TOTAL COMPOSICION									690

CII.42 - COLOR 152 MATE / 041 EFECTO METALIZADO		UD	ANCHO	ALTO	FONDO	VOL (M3)	PRECIO 1	PRECIO 2	PRECIO 3
	57821 CONSOLA AZKARY CAJÓN	1	150	80	40	0,22	330	330	380
	57710 ESPEJO 100x100 cm	1	100	100	5	0,11	44	44	55
	TOTAL COMPOSICION					0,33	487	487	576

CII.43 - COLOR 904 ROBLE / 040 EFECTO METALIZADO		UD	ANCHO	ALTO	FONDO	VOL (M3)	PRECIO 1	PRECIO 2	PRECIO 3
	49158 CONSOLA TRIANGULO CAJÓN	1	150	80	40	0,14	310	310	357
	48870 ESPEJO DOBLE INGLETE 100x100 cm	1	100	100	10	0,17	44	44	55
	TOTAL COMPOSICION					0,31	529	538	622

CII.44 - COLOR 915 ROBLE / 150 MATE		UD	ANCHO	ALTO	FONDO	VOL (M3)	PRECIO 1	PRECIO 2	PRECIO 3
	49153 CONSOLA TRIANGULO ALINEADO	1	150	80	40	0,14	310	310	357
	48867 ESPEJO INGLETE 100x100 cm	1	100	100	10	0,17	44	44	55
	TOTAL COMPOSICION					0,31	485	494	567

CII.45 - COLOR 040 EFECTO METALIZADO		UD	ANCHO	ALTO	FONDO	VOL (M3)	PRECIO 1	PRECIO 2	PRECIO 3
	40061 CONSOLA JARA RECTA TAPA CRISTAL	1	150	75	40	0,56	480		600
	TOTAL COMPOSICION					0,56	480		600

CONSOLAS

CII.46 - COLOR 904 ROBLE / 040 EFECTO METALIZADO



	UD	ANCHO	ALTO	FONDO	VOL (M3)	PRECIO 1	PRECIO 2	PRECIO 3
40058 CONSOLA JARA RECTA	1	150	77	40	0,57	490	539	613
TOTAL COMPOSICION					0,57	490	539	613

CII.47 - COLOR 919 ROBLE / 040 EFECTO METALIZADO



	UD	ANCHO	ALTO	FONDO	VOL (M3)	PRECIO 1	PRECIO 2	PRECIO 3
49123 CONSOLA CAJA TUBULAR CAJÓN	1	150	80	40	0,59	270 44	270 44	311 55
70088 ESPEJO REDONDO CURVA	1	120	120	4	0,14	250		310
TOTAL COMPOSICION					0,73	564		676
TOTAL COMPOSICION								564

CII.48 - COLOR 909 ROBLE / 043 EFECTO METALIZADO

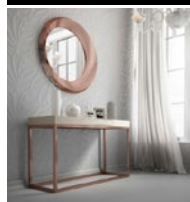

	UD	ANCHO	ALTO	FONDO	VOL (M3)	PRECIO 1	PRECIO 2	PRECIO 3
49123 CONSOLA CAJA TUBULAR CAJÓN	1	150	80	40	0,59	270 44	270 44	311 55
45381 ESPEJO ASIMETRICO	1	100	100	4	0,1	217		268
TOTAL COMPOSICION					0,69	531	314	634
TOTAL COMPOSICION								531

CONSOLAS

ANCHO cm	ALTO cm	FONDO cm	VOL m3	PRECIO 1	PRECIO 2	PRECIO 3
-------------	------------	-------------	-----------	----------	----------	----------

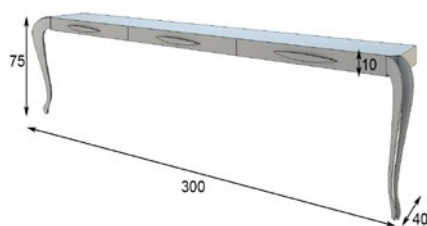

40200	CONSOLA DOBLE PLETINA 2 CAJONES	100	75	40	0,16	442	486	508
40201	CONSOLA DOBLE PLETINA 2 CAJONES	120	75	40	0,18	460	506	529
40202	CONSOLA DOBLE PLETINA 3 CAJONES	150	75	40	0,21	489	538	562
40203	CONSOLA DOBLE PLETINA 3 CAJONES	300	75	40	0,34	620	682	775

CII.01 CII.02 CII.03

FIJADO A PARED. INCLUYE HERRAJES PARA MUROS SÓLIDOS.

PATA METÁLICA: ES POSIBLE CROMARLAS, PINTARLAS EN MATE, EFECTO CEMENTO Y EFECTO METALIZADO
RECARGO LAMINADO CAJON:29 PUNTOS/Unidad



40210	CONSOLA CURVE 2 CAJONES	100	80	40	0,4	450	518	518
40211	CONSOLA CURVE 3 CAJONES	120	80	40	0,48	470	541	541
40212	CONSOLA CURVE 3 CAJONES	150	80	40	0,59	490	564	564

CII.04 CII.05 CII.06

FIJADO A PARED. INCLUYE HERRAJES PARA MUROS SÓLIDOS.

ELEGIR TIRADOR DE LA PÁGINA 8

PATA METÁLICA: ES POSIBLE PINTARLAS EN GRUPO G-1 MATE, EFECTO METALIZADOS Y EFECTOS CEMENTO
RECARGO LAMINADO CAJON:29 PUNTOS/Unidad

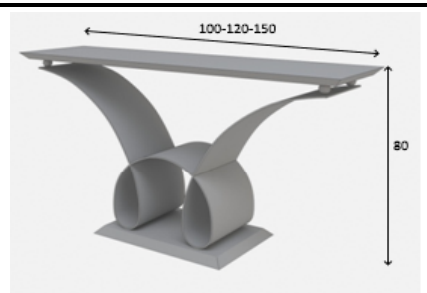

40230	CONSOLA GRIEGA	100	80	40	0,4	400	460	460
40231	CONSOLA GRIEGA	120	80	40	0,48	420	483	483
40232	CONSOLA GRIEGA	150	80	40	0,59	440	506	506

CII.07 CII.08

FIJADO A PARED. INCLUYE HERRAJES PARA MUROS SÓLIDOS.

PATA METÁLICA: ES POSIBLE PINTARLAS EN GRUPO G-1 MATE, EFECTO METALIZADOS Y EFECTOS CEMENTO

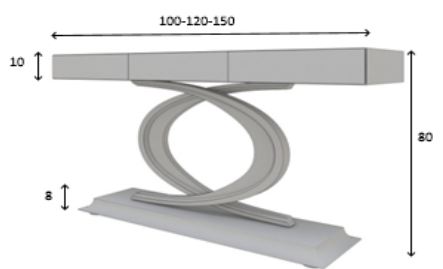

40000	CONSOLA LAUMENOTTI 2 CAJONES	100	80	40	0,32	500	625
40001	CONSOLA LAUMENOTTI 3 CAJONES	120	80	40	0,36	525	656
40002	CONSOLA LAUMENOTTI 3 CAJONES	150	80	40	0,42	550	688

CII.09 CII.10 CII.11

FIJADO A PARED. INCLUYE HERRAJES PARA MUROS SÓLIDOS.

ELEGIR TIRADOR DE LA PÁGINA 8

LAMINADO JUEGO PATAS: 90 PUNTOS

*RECARGO POR LAMINADO DE CAJÓN (UD): 29 PUNTOS

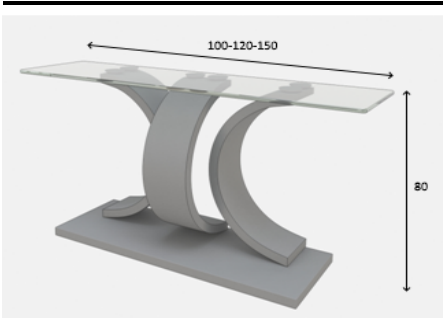

40234	CONSOLA CASONNA TAPA CRISTAL	100	80	40	0,4	420	504
40235	CONSOLA CASONNA TAPA CRISTAL	120	80	40	0,48	440	528
40236	CONSOLA CASONNA TAPA CRISTAL	150	80	40	0,59	460	552

CII.13

LAMINADO JUEGO PATAS: 100 PUNTOS

LAS PATAS NO PUEDEN LLEVAR ACABADOS ROBLE

CONSOLAS

	ANCHO cm	ALTO cm	FONDO cm	VOL m3	PRECIO 1	PRECIO 2	PRECIO 3
40218 CONSOLA MOSAICO	100	80	40	0,4	300	345	345
40219 CONSOLA MOSAICO	120	80	40	0,48	320	368	368
40220 CONSOLA MOSAICO	150	80	40	0,59	340	391	391

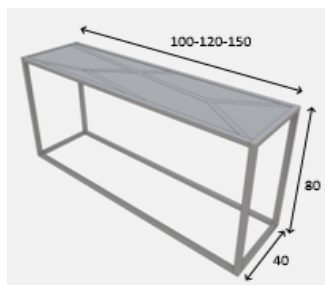

CII.14

PATA METÁLICA: ES POSIBLE PINTARLAS EN GRUPO G-1 MATE, EFECTO METALIZADOS Y EFECTOS CEMENTO

40222 CONSOLA TRIÁNGULO TAPA CRISTAL	100	80	40	0,4	300		
40223 CONSOLA TRIÁNGULO TAPA CRISTAL	120	80	40	0,48	320		
40224 CONSOLA TRIÁNGULO TAPA CRISTAL	150	80	40	0,59	340		

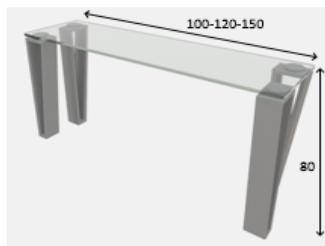

CII.15

PATA METÁLICA: ES POSIBLE PINTARLAS EN GRUPO G-1 MATE, EFECTO METALIZADOS Y EFECTOS CEMENTO
TAPA DE CRISTAL TEMPLADO ESPESOR 1 cm

40033 CONSOLA JARA TAPA CRISTAL	100	75	40	0,41	460		575
40034 CONSOLA JARA TAPA CRISTAL	120	75	40	0,43	470		588
40035 CONSOLA JARA TAPA CRISTAL	150	75	40	0,45	480		600

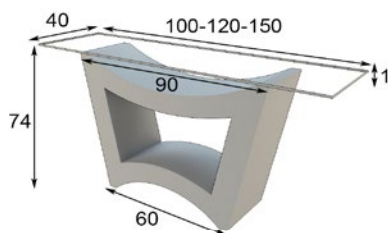

CII.16

CII.17
LAMINADO PATACÓN: 200 PUNTOS
LAS PATAS NO PUEDEN LLEVAR ACABADOS ROBLE

40020 CONSOLA ISABELINA	100	75	40	0,18	300	360	375
40021 CONSOLA ISABELINA	120	75	40	0,2	320	384	400
40022 CONSOLA ISABELINA	150	75	40	0,23	340	408	425

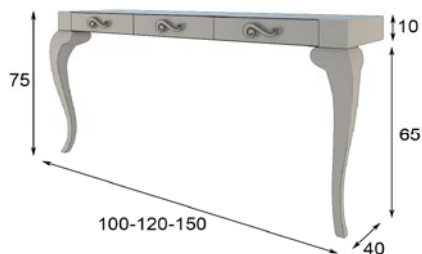

CII.18

CII.19
FIJADO A PARED. INCLUYE HERRAJES PARA MUROS SÓLIDOS.
ELEGIR TIRADOR DE LA PÁGINA 8
LAMINADO JUEGO PATAS: 90 PUNTOS
*RECARGO POR LAMINADO DE CAJÓN (UD): 29 PUNTOS

PATAS DE HAYA, ACABADOS ROBLE SE IGUALARÁN EN TONALIDAD, PERO NO TENDRÁN LA VETA DEL ROBLE

40011 CONSOLA EVESSE	100	75	40	0,18	290	348	363
40012 CONSOLA EVESSE	120	75	40	0,2	300	360	375
40013 CONSOLA EVESSE	150	75	40	0,23	320	384	400

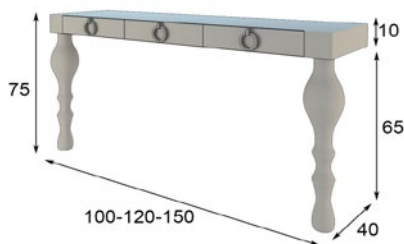

CII.20

FIJADO A PARED. INCLUYE HERRAJES PARA MUROS SÓLIDOS.
ELEGIR TIRADOR DE LA PÁGINA 8
LAMINADO JUEGO PATAS: 90 PUNTOS
*RECARGO POR LAMINADO DE CAJÓN (UD): 29 PUNTOS

PATAS DE HAYA, ACABADOS ROBLE SE IGUALARÁN EN TONALIDAD, PERO NO TENDRÁN LA VETA DEL ROBLE

CONSOLAS

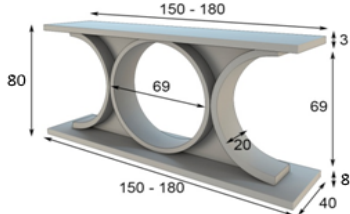
	ANCHO cm	ALTO cm	FONDO cm	VOL m3	PRECIO 1	PRECIO 2	PRECIO 3	
	40003	CONSOLA FRANCESCA 150	80	40	0,59	495	594	619
	40004	CONSOLA FRANCESCA 180	80	40	0,71	527	632	659
CII.21 CII.27 RECARGO POR LAMINADO DETALLES CIRCULO CENTRAL: 135 PUNTOS LA CIRCUNFERENCIA Y SEMICIRCUNFERENCIAS NO PUEDEN LLEVAR ACABADO ROBLE								

	40017	CONSOLA MUSSONA 100	75	40	0,18	290	348	363
	40018	CONSOLA MUSSONA 120	75	40	0,2	300	360	375
	40019	CONSOLA MUSSONA 150	75	40	0,23	320	384	400
CII.22 FIJADO A PARED. INCLUYE HERRAJES PARA MUROS SÓLIDOS. ELEGIR TIRADOR DE LA PÁGINA 8 LAMINADO JUEGO PATAS: 90 PUNTOS *RECARGO POR LAMINADO DE CAJÓN (UD): 29 PUNTOS PATAS DE HAYA, ACABADOS ROBLE SE IGUALARÁN EN TONALIDAD, PERO NO TENDRÁN LA VETA DEL ROBLE								

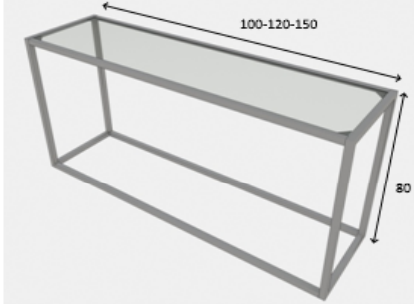
	40242	CONSOLA TUBULAR ENRASADA CRISTAL 100	80	40	0,4	300		
	40243	CONSOLA TUBULAR ENRASADA CRISTAL 120	80	40	0,48	320		
	40244	CONSOLA TUBULAR ENRASADA CRISTAL 150	80	40	0,59	340		
CII.23 PATA METÁLICA: ES POSIBLE PINTARLAS EN GRUPO G-1 MATE, EFECTO METALIZADOS Y EFECTOS CEMENTO								

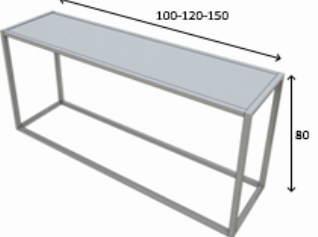
	40214	CONSOLA CAJA TUBULAR ENRASADA 100	80	40	0,4	300	345	345
	40215	CONSOLA CAJA TUBULAR ENRASADA 120	80	40	0,48	320	368	368
	40216	CONSOLA CAJA TUBULAR ENRASADA 150	80	40	0,59	340	391	391
CII.24 PATA METÁLICA: ES POSIBLE PINTARLAS EN GRUPO G-1 MATE, EFECTO METALIZADOS Y EFECTOS CEMENTO								

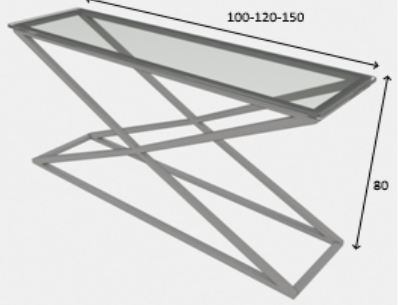
	49185	CONSOLA TUBULAR CRUZADA CRISTAL 80	80	40	0,33	270		
	49186	CONSOLA TUBULAR CRUZADA CRISTAL 100	80	40	0,4	280		
	49187	CONSOLA TUBULAR CRUZADA CRISTAL 120	80	40	0,48	290		
	49188	CONSOLA TUBULAR CRUZADA CRISTAL 150	80	40	0,59	300		
CII.25 PATA METÁLICA: ES POSIBLE PINTARLAS EN GRUPO G-1 MATE, EFECTO METALIZADOS Y EFECTOS CEMENTO								

CONSOLAS

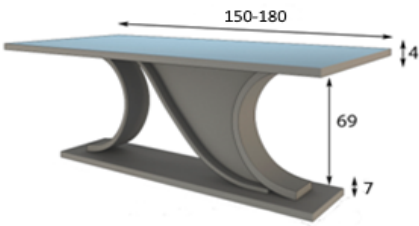
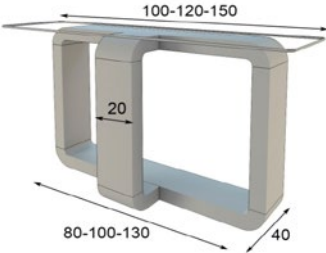
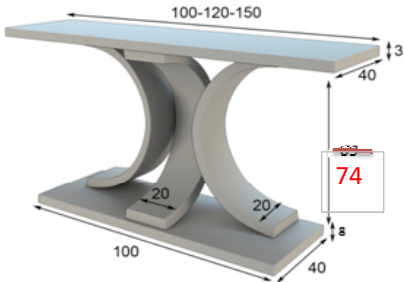
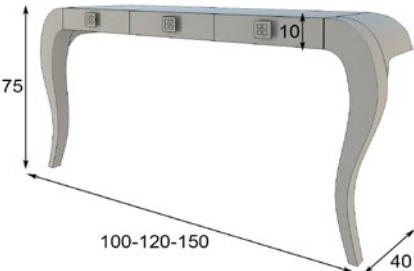
	ANCHO cm	ALTO cm	FONDO cm	VOL m3	PRECIO 1	PRECIO 2	PRECIO 3	
	40005	150	80	40	0,59	495	594	619
	40006	180	80	40	0,71	527	632	659
CII.26 RECARGO POR LAMINADO *N* CENTRAL: 100 PUNTOS LA *N* NO PUEDE LLEVAR ACABADO ROBLE								
	40023	100	80	40	0,4	250	313	
	40024	120	80	40	0,48	270	338	
	40025	150	80	40	0,59	300	375	
CII.28 FIJADO A PARED. INCLUYE HERRAJES PARA MUROS SÓLIDOS. LAMINADO PATACÓN: 150 PUNTOS LAS PATAS NO PUEDEN LLEVAR ACABADOS ROBLE								
	40014	100	80	40	0,4	430	538	
	40015	120	80	40	0,48	440	550	
	40016	150	80	40	0,59	450	563	
CII.29 FIJADO A PARED. INCLUYE HERRAJES PARA MUROS SÓLIDOS. LAMINADO JUEGO PATAS: 100 PUNTOS LAS PATAS NO PUEDEN LLEVAR ACABADOS ROBLE								
	40029	100	75	40	0,18	349	419	436
	40036	120	75	40	0,2	370	444	463
	40039	150	75	40	0,23	395	474	494
CII.30 FIJADO A PARED. INCLUYE HERRAJES PARA MUROS SÓLIDOS. ELEGIR TIRADOR DE LA PÁGINA 8 LAMINADO JUEGO PATAS: 90 PUNTOS *RECARGO POR LAMINADO DE CAJÓN (UD): 29 PUNTOS PATAS DE HAYA, ACABADOS ROBLE SE IGUALARÁN EN TONALIDAD, PERO NO TENDRÁN LA VETA DEL ROBLE								

CONSOLAS

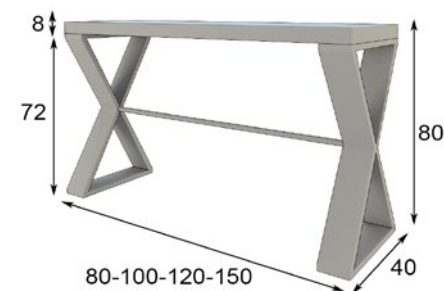

	ANCHO cm	ALTO cm	FONDO cm	VOL m3	PRECIO 1	PRECIO 2	PRECIO 3
49130	80	80	40	0,33	330	330	380
49131	100	80	40	0,4	340	340	391
49132	120	80	40	0,48	350	350	403
49133	150	80	40	0,59	360	360	414

CII.31

PATA METÁLICA: ES POSIBLE PINTARLAS EN GRUPO G-1 MATE, EFECTO METALIZADOS Y EFECTOS CEMENTO
RECARGO POR CAJÓN 44 PUNTOS (MATE /ROBLE) 55 PUNTOS (ALTO BRILLO)

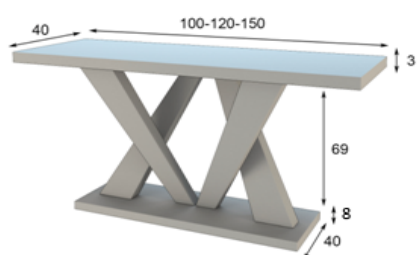

40040	100	80	40	0,4	340	408	425
40041	120	80	40	0,48	360	432	450
40042	150	80	40	0,59	380	456	475

CII.32

LAMINADO PATAcón: 180 PUNTOS

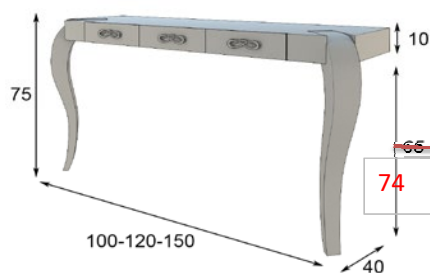

40204	100	75	40	0,16	372	446	465
40205	120	75	40	0,18	390	468	488
40206	150	75	40	0,21	419	503	524

CII.33

FIJADO A PARED. INCLUYE HERRAJES PARA MUROS SÓLIDOS.

ELEGIR TIRADOR DE LA PÁGINA 8
LAMINADO JUEGO PATAS: 90 PUNTOS
*RECARGO POR LAMINADO DE CAJÓN (UD): 29 PUNTOS

PATAS DE HAYA, ACABADOS ROBLE SE IGUALARÁN EN TONALIDAD, PERO NO TENDRÁN LA VETA DEL ROBLE

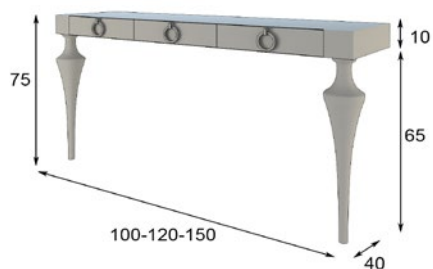

40043	100	75	40	0,18	290	348	363
40044	120	75	40	0,2	300	360	375
40045	150	75	40	0,23	320	384	400

CII.34

FIJADO A PARED. INCLUYE HERRAJES PARA MUROS SÓLIDOS.

ELEGIR TIRADOR DE LA PÁGINA 8
LAMINADO JUEGO PATAS: 90 PUNTOS
*RECARGO POR LAMINADO DE CAJÓN (UD): 29 PUNTOS

PATAS DE HAYA, ACABADOS ROBLE SE IGUALARÁN EN TONALIDAD, PERO NO TENDRÁN LA VETA DEL ROBLE

CONSOLAS

ANCHO cm ALTO cm FONDO cm VOL m3 PRECIO 1 PRECIO 2 PRECIO 3

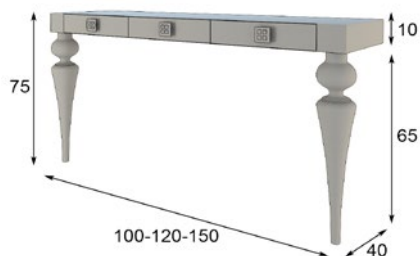

40030	CONSOLA TORNETTA 100x75x40 cm	100	75	40	0,18	290	348	363
40031	CONSOLA TORNETTA 120x75x40 cm	120	75	40	0,2	300	360	375
40032	CONSOLA TORNETTA 150x75x40 cm	150	75	40	0,23	320	384	400

CII.35

FIJADO A PARED. INCLUYE HERRAJES PARA MUROS SÓLIDOS.

ELEGIR TIRADOR DE LA PÁGINA 8

LAMINADO JUEGO PATAS: 90 PUNTOS

*RECARGO POR LAMINADO DE CAJÓN (UD): 29 PUNTOS

PATAS DE HAYA, ACABADOS ROBLE SE IGUALARÁN EN TONALIDAD, PERO NO TENDRÁN LA VETA DEL ROBLE

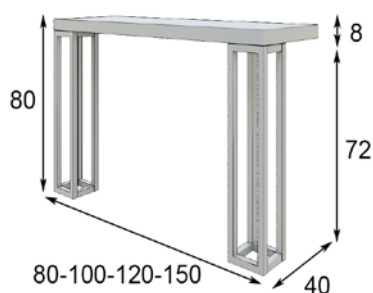

49100	CONSOLA ARANZA	80	80	40	0,1	210	210	242
49101	CONSOLA ARANZA	100	80	40	0,11	220	220	253
49102	CONSOLA ARANZA	120	80	40	0,12	230	230	265
49103	CONSOLA ARANZA	150	80	40	0,14	250	250	288

CII.36

FIJADO A PARED. INCLUYE HERRAJES PARA MUROS SÓLIDOS.

PATA METÁLICA: ES POSIBLE PINTARLAS EN GRUPO G-1 MATE, EFECTO METALIZADOS Y EFECTOS CEMENTO
RECARGO POR CAJÓN 44 PUNTOS (MATE /ROBLE) 55 PUNTOS (ALTO BRILLO)

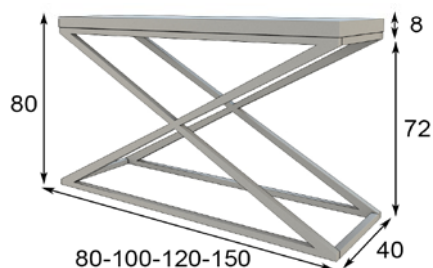

49135	CONSOLA TUBULAR CRUZADA	80	80	40	0,33	270	270	311
49136	CONSOLA TUBULAR CRUZADA	100	80	40	0,4	280	280	322
49137	CONSOLA TUBULAR CRUZADA	120	80	40	0,48	290	290	334
49138	CONSOLA TUBULAR CRUZADA	150	80	40	0,59	300	300	345

CII.37

PATA METÁLICA: ES POSIBLE PINTARLAS EN GRUPO G-1 MATE, EFECTO METALIZADOS Y EFECTOS CEMENTO
RECARGO POR CAJÓN 44 PUNTOS (MATE /ROBLE) 55 PUNTOS (ALTO BRILLO)

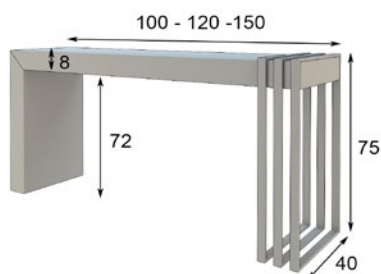

40050	CONSOLA LUCERO	100	80	40	0,4	340	408	425
40051	CONSOLA LUCERO	120	80	40	0,48	360	432	450
40052	CONSOLA LUCERO	150	80	40	0,59	380	456	475

CII.38

PATA METÁLICA: ES POSIBLE PINTARLAS EN GRUPO G-1 MATE, EFECTO METALIZADOS Y EFECTOS CEMENTO
RECARGO POR CAJÓN 44 PUNTOS (MATE /ROBLE) 55 PUNTOS (ALTO BRILLO)

CONSOLAS

ANCHO cm	ALTO cm	FONDO cm	VOL m3	PRECIO 1	PRECIO 2	PRECIO 3
-------------	------------	-------------	-----------	----------	----------	----------

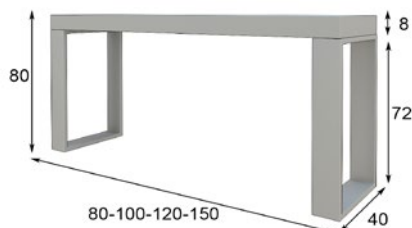

49105	CONSOLA CUADRO SIMPLE	80	80	40	0,17	230	230	265
49106	CONSOLA CUADRO SIMPLE	100	80	40	0,18	240	240	276
49107	CONSOLA CUADRO SIMPLE	120	80	40	0,19	250	250	288
49108	CONSOLA CUADRO SIMPLE	150	80	40	0,21	270	270	311

CII.39

PATA METÁLICA: ES POSIBLE PINTARLAS EN GRUPO G-1 MATE, EFECTO METALIZADOS Y EFECTOS CEMENTO
RECARGO POR CAJÓN 44 PUNTOS (MATE /ROBLE) 55 PUNTOS (ALTO BRILLO)

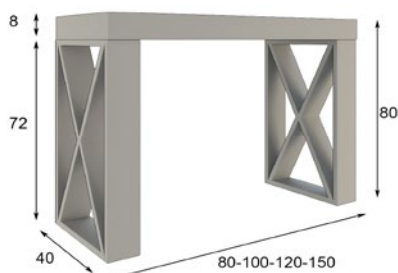

49110	CONSOLA ALAMA	80	80	40	0,17	300	300	345
49111	CONSOLA ALAMA	100	80	40	0,18	310	310	357
49112	CONSOLA ALAMA	120	80	40	0,19	320	320	368
49113	CONSOLA ALAMA	150	80	40	0,21	330	330	380

CII.40

PATA METÁLICA: ES POSIBLE PINTARLAS EN GRUPO G-1 MATE, EFECTO METALIZADOS Y EFECTOS CEMENTO
RECARGO POR CAJÓN 44 PUNTOS (MATE /ROBLE) 55 PUNTOS (ALTO BRILLO)

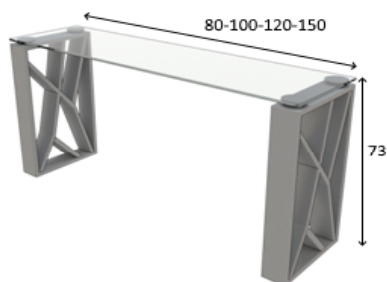

57823	CONSOLA AZKARY TAPA CRISTAL	80	73	40	0,16	300		
57824	CONSOLA AZKARY TAPA CRISTAL	100	73	40	0,18	310		
57825	CONSOLA AZKARY TAPA CRISTAL	120	73	40	0,2	320		
57826	CONSOLA AZKARY TAPA CRISTAL	150	73	40	0,22	330		

CII.41

PATA METÁLICA: ES POSIBLE PINTARLAS EN GRUPO G-1 MATE, EFECTO METALIZADOS Y EFECTOS CEMENTO
TAPA DE CRISTAL TEMPLADO ESPESOR 1 cm

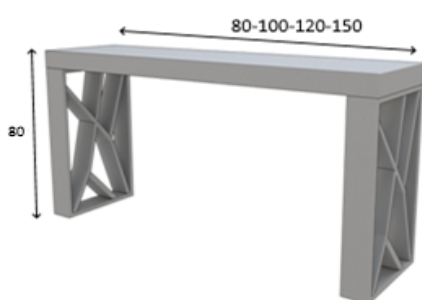

57818	CONSOLA AZKARY	80	80	40	0,16	300	300	345
57819	CONSOLA AZKARY	100	80	40	0,18	310	310	357
57820	CONSOLA AZKARY	120	80	40	0,2	320	320	368
57821	CONSOLA AZKARY	150	80	40	0,22	330	330	380

CII.42

PATA METÁLICA: ES POSIBLE PINTARLAS EN GRUPO G-1 MATE, EFECTO METALIZADOS Y EFECTOS CEMENTO
RECARGO POR CAJÓN 44 PUNTOS (MATE /ROBLE) 55 PUNTOS (ALTO BRILLO)

CONSOLAS

	ANCHO cm	ALTO cm	FONDO cm	VOL m3	PRECIO 1	PRECIO 2	PRECIO 3
--	-------------	------------	-------------	-----------	----------	----------	----------

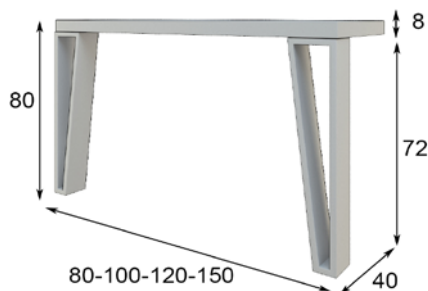

49155	CONSOLA TRIANGULO	80	80	40	0,1	280	280	322
49156	CONSOLA TRIANGULO	100	80	40	0,11	290	290	334
49157	CONSOLA TRIANGULO	120	80	40	0,12	300	300	345
49158	CONSOLA TRIANGULO	150	80	40	0,14	310	310	357

CII.43

FIJADO A PARED. INCLUYE HERRAJES PARA MUROS SÓLIDOS.

PATA METÁLICA: ES POSIBLE PINTARLAS EN GRUPO G-1 MATE, EFECTO METALIZADOS Y EFECTOS CEMENTO
RECARGO POR CAJÓN 44 PUNTOS (MATE /ROBLE) 55 PUNTOS (ALTO BRILLO)



49150	CONSOLA TRIANGULO ALINEADO	80	80	40	0,1	280	280	322
49151	CONSOLA TRIANGULO ALINEADO	100	80	40	0,11	290	290	334
49152	CONSOLA TRIANGULO ALINEADO	120	80	40	0,12	300	300	345
49153	CONSOLA TRIANGULO ALINEADO	150	80	40	0,14	310	310	357

CII.44

FIJADO A PARED. INCLUYE HERRAJES PARA MUROS SÓLIDOS.

PATA METÁLICA: ES POSIBLE PINTARLAS EN GRUPO G-1 MATE, EFECTO METALIZADOS Y EFECTOS CEMENTO
RECARGO POR CAJÓN 44 PUNTOS (MATE /ROBLE) 55 PUNTOS (ALTO BRILLO)

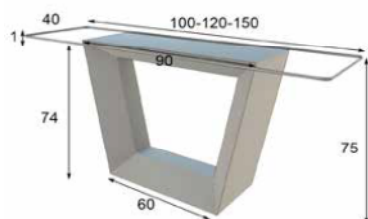

40059	CONSOLA JARA RECTA TAPA CRISTAL	100	75	40	0,38	460		575
40060	CONSOLA JARA RECTA TAPA CRISTAL	120	75	40	0,45	470		588
40061	CONSOLA JARA RECTA TAPA CRISTAL	150	75	40	0,56	480		600

CII.45

LAMINADO PATAcón: 200 PUNTOS
LAS PATAS NO PUEDEN LLEVAR ACABADOS ROBLE

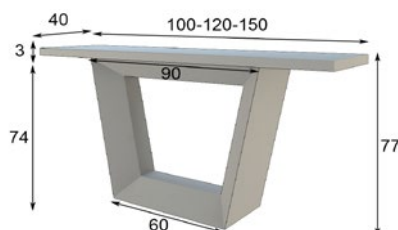

40056	CONSOLA JARA RECTA	100	77	40	0,39	470	517	588
40057	CONSOLA JARA RECTA	120	77	40	0,46	480	528	600
40058	CONSOLA JARA RECTA	150	77	40	0,57	490	539	613

CII.46

LAMINADO PATAcón: 200 PUNTOS
LAS PATAS NO PUEDEN LLEVAR ACABADOS ROBLE

CONSOLAS

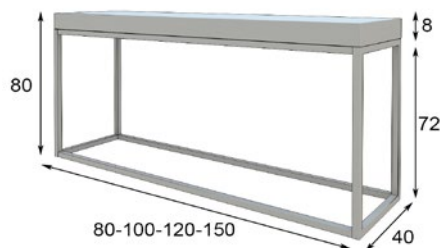

	ANCHO cm	ALTO cm	FONDO cm	VOL m3	PRECIO 1	PRECIO 2	PRECIO 3
49120	80	80	40	0,33	230	230	265
49121	100	80	40	0,4	240	240	276
49122	120	80	40	0,48	250	250	288
49123	150	80	40	0,59	270	270	311
CII.47	CII.48						

RECARGO POR CAJÓN 44 PUNTOS (MATE /ROBLE) 55 PUNTOS (ALTO BRILLO)
PATA METÁLICA: ES POSIBLE PINTARLAS EN GRUPO G-1 MATE, EFECTO METALIZADOS Y EFECTOS CEMENTO



53050	ESPEJO 9 CUADROS KORA				558	558	698
	250	250	5	0,65			
CII.01	CII.02	CII.03					

EN LAS MEDIDAS TOTALES SE CONSIDERA UNA SEPARACIÓN DE 25 cm ENTRE ESPEJOS
ANCHO DE MOLDURA 10 cm

RECARGO LAMINADO EN CAJONES ~~(A) 116 PUNTOS~~ **240 PUNTOS**



58523	ESPEJO SEMICIRCULAR METALICO ANCHO 100 cm				150		
	100	50	5	0,06			
58524	ESPEJO SEMICIRCULAR METALICO ANCHO 120 cm				170		
	120	60	5	0,08			
58525	ESPEJO SEMICIRCULAR METALICO ANCHO 150 cm				190		
	150	75	5	0,12			
CII.04	CII.05	CII.06					

MARCO DE ESPEJO METÁLICO: SE PUEDEN UTILIZAR MATES, EFECTOS METALIZADOS Y EFECTOS CEMENTO



58527	ESPEJO CIRCULAR METALICO DIÁMETRO 80 cm				180		
	80	80	10	0,11			
58528	ESPEJO CIRCULAR METALICO DIÁMETRO 100 cm				200		
	100	100	10	0,17			
58529	ESPEJO CIRCULAR METALICO DIÁMETRO 120 cm				220		
	120	120	10	0,23			
CII.07	CII.08	CII.25					

MARCO DE ESPEJO METÁLICO: SE PUEDEN UTILIZAR MATES, EFECTOS METALIZADOS Y EFECTOS CEMENTO

CONSOLAS

	ANCHO cm	ALTO cm	FONDO cm	VOL m3	PRECIO 1	PRECIO 2	PRECIO 3
	40037	80	80	4	0,07	190	235
	45381	100	100	4	0,1	217	268
	40038	120	120	4	0,14	230	285
	73055	100	52	4	0,05	180	225
	73056	140	73	4	0,1	207	259
	CII.09	CII.10	CII.11				
CII.12	CII.22	CII.30					
CII.48							

RECARGO POR LAMINADO EN ESPEJO 135 PUNTOS A SUMAR A OPCIÓN ALTO BRILLO
NO DISPONIBLE EN ACABADOS ROBLES

	70070	80	80	4	0,07	189	230
	70087	100	100	4	0,1	217	268
	70088	120	120	4	0,14	250	310
	70072	60	130	4	0,08	195	237
	70071	80	180	4	0,14	207	258
	CII.13	CII.29	CII.34				
CII.35	CII.36	CII.47					

RECARGO POR LAMINADO EN ESPEJO 135 PUNTOS A SUMAR A OPCIÓN ALTO BRILLO
NO DISPONIBLE EN ACABADOS ROBLES

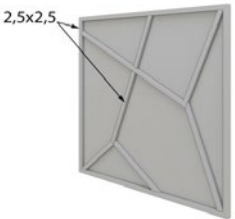
	58511	80	80	2,5	0,05	150	
	58512	100	100	2,5	0,08	170	
	58513	120	120	2,5	0,12	190	
	CII.14						

MARCO DE ESPEJO METÁLICO: SE PUEDEN UTILIZAR MATES, EFECTOS METALIZADOS Y EFECTOS CEMENTO

	58519	80	80	10	0,11	150	
	58520	100	100	10	0,17	170	
	58521	120	120	10	0,23	190	
	CII.15						



EN LAS MEDIDAS TOTALES SE CONSIDERA UNA SEPARACIÓN DE 5 cm ENTRE ESPEJOS

MARCO DE ESPEJO METÁLICO: SE PUEDEN UTILIZAR MATES, EFECTOS METALIZADOS Y EFECTOS CEMENTO

CONSOLAS

	ANCHO cm	ALTO cm	FONDO cm	VOL m3	PRECIO 1	PRECIO 2	PRECIO 3
	70084	ESPEJO LUNA ESTRIADA Y MARCO DISEÑO					
	100	100	5	0,11	201		251
	70085	ESPEJO LUNA ESTRIADA Y MARCO DISEÑO					
	70	150	5	0,12	231		289
	70086	ESPEJO LUNA ESTRIADA Y MARCO DISEÑO					
	70	170	5	0,13	253		316
	CII.18 CII.19 CII.20 NO DISPONIBLE EN ACABADOS ROBLES RECARGO POR LAMINADO EN ESPEJO 135 PUNTOS A SUMAR A OPCIÓN ALTO BRILLO						
	70073	ESPEJO REDONDO ESCALERA					
	80	80	4	0,07	189		230
	40048	ESPEJO REDONDO ESCALERA					
	100	100	4	0,1	217		268
	40049	ESPEJO REDONDO ESCALERA					
120	120	4	0,14	250		310	
70075	ESPEJO OVALADO ESCALERA						
60	130	4	0,08	195		244	
70074	ESPEJO OVALADO ESCALERA						
80	180	4	0,14	207		258	
	CII.21	CII.27	CII.33	NO DISPONIBLE EN ACABADOS ROBLES			
	CII.37 RECARGO POR LAMINADO EN ESPEJO 135 PUNTOS A SUMAR A OPCIÓN ALTO BRILLO						
	58507	ESPEJO METALICO 80x80 cm					
	80	80	2,5	0,05	120		
	58508	ESPEJO METALICO 100x100 cm					
100	100	2,5	0,08	140			
58509	ESPEJO METALICO 120x120 cm						
120	120	2,5	0,12	160			
	CII.23	CII.24					
	MARCO DE ESPEJO METÁLICO: SE PUEDEN UTILIZAR MATES, EFECTOS METALIZADOS Y EFECTOS CEMENTO						
	40007	ESPEJO REDONDO DIÁMETRO 80 cm					
	80	80	4	0,07	150		188
	40008	ESPEJO REDONDO DIÁMETRO 100 cm					
	100	100	4	0,1	170		213
40009	ESPEJO REDONDO DIÁMETRO 120 cm						
120	120	4	0,14	185		231	
40010	ESPEJO REDONDO DIÁMETRO 150 cm						
150	150	4	0,22	200		250	
	CII.26 NO DISPONIBLE EN ACABADOS ROBLES RECARGO POR LAMINADO EN ESPEJO 135 PUNTOS A SUMAR A OPCIÓN ALTO BRILLO						
	40026	ESPEJO CUADRADO MADERA 80x80 cm ESQ.CURVA					
	80	80	5	0,07	120		150
	40027	ESPEJO CUADRADO MADERA 100x100 cm.ESQ.CURVA					
100	100	5	0,11	140		175	
40028	ESPEJO CUADRADO MADERA 120x120 cm.ESQ.CURVA						
120	120	5	0,16	160		200	
	CII.28 RECARGO POR LAMINADO EN ESPEJO 135 PUNTOS A SUMAR A OPCIÓN ALTO BRILLO						

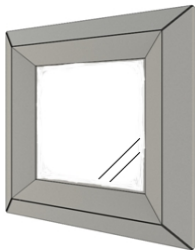
CONSOLAS

	ANCHO cm	ALTO cm	FONDO cm	VOL m3	PRECIO 1	PRECIO 2	PRECIO 3	
	48870	ESPEJO DOBLE INGLETE 100x100 cm						
		100	100	10	0,17	175	184	210
	48871	ESPEJO DOBLE INGLETE 70x150 cm						
	70	150	10	0,17	191	201	229	
	48872	ESPEJO DOBLE INGLETE 70x170 cm						
	70	170	10	0,2	197	207	236	
	CII.31	CII.38	CII.39					
	CII.40	CII.43						
	RECARGO POR LAMINADO EN ESPEJO 135 PUNTOS A SUMAR A OPCIÓN ALTO BRILLO							
	ANCHO DE MOLDURA 16 cm							
	57710	ESPEJO 100x100 cm						
		100	100	5	0,11	113	141	
	OPCIONAL:	LUZ LED EN MARCO INTERIOR 84 PUNTOS						
	57711	ESPEJO 150x70 cm						
	150	70	5	0,12	122	153		
	OPCIONAL:	LUZ LED EN MARCO INTERIOR 84 PUNTOS						
	57712	ESPEJO 170x70 cm						
	170	70	5	0,13	140	175		
	OPCIONAL:	LUZ LED EN MARCO INTERIOR 84 PUNTOS						
	CII.41	CII.42						
	RECARGO POR LAMINADO EN ESPEJO 135 PUNTOS A SUMAR A OPCIÓN ALTO BRILLO							
	NO DISPONIBLE EN ACABADOS ROBLES							
	48867	ESPEJO INGLETE 100x100 cm						
		100	100	10	0,17	175	184	210
	48868	ESPEJO INGLETE 70x150 cm						
	70	150	10	0,17	191	201	229	
	48869	ESPEJO INGLETE 70x1700 cm						
	70	170	10	0,2	197	207	236	
	CII.44							
	ANCHO DE MOLDURA 16 cm							
	RECARGO POR LAMINADO EN ESPEJO 135 PUNTOS A SUMAR A OPCIÓN ALTO BRILLO							

APARADORES

AII.01 - COLOR 121 MATE / 042 EFECTO METALIZADO	UD	ANCHO	ALTO	FONDO	VOL (M3)	PRECIO 1	PRECIO 2	PRECIO 3
75002 M. 2P ROSETÓN 2P LISAS BASE DISEÑO	1	224	90	50	1,2	890	981	1112
TOTAL COMPOSICION					1,2	890	981	1112



AII.02 - COLOR 150 MATE / 004 LAMINADO ALTO BRILLO	UD	ANCHO	ALTO	FONDO	VOL (M3)	PRECIO 1	PRECIO 2	PRECIO 3
40144 APARADOR SERIK 4P BANC ISAB	1	227	94	53	1,33	1229	1475	1536
LAMINADO EN PUERTAS	1					180	180	180
TOTAL COMPOSICION					1,33	1409	1655	1716



AII.03 - COLOR 162 MATE / 041 EFECTO METALIZADO	UD	ANCHO	ALTO	FONDO	VOL (M3)	PRECIO 1	PRECIO 2	PRECIO 3
41081 MODULO SERIK 2 4 PUERTAS	1	220	74	50	0,98	930	1116	1163
TOTAL COMPOSICION					0,98	930	1116	1163

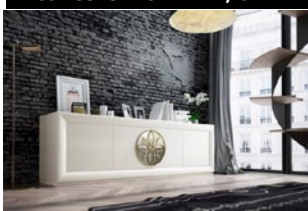

AII.04 - COLOR 162 MATE / 043 EFECTO METALIZADO	UD	ANCHO	ALTO	FONDO	VOL (M3)	PRECIO 1	PRECIO 2	PRECIO 3
41088 MODULO KORA 4 PUERTAS	1	220	74	50	0,98	930	1116	1163
TOTAL COMPOSICION					0,98	930	1116	1163



AII.05 - COLOR 904 ROBLE / 040 EFECTO METALIZADO	UD	ANCHO	ALTO	FONDO	VOL (M3)	PRECIO 1	PRECIO 2	PRECIO 3
41067 MODULO EGIPTO 4 PUERTAS	1	220	77	53	1,07	800	960	1000
TOTAL COMPOSICION					1,07	800	960	1000



AII.06 - COLOR 141 MATE / 312 EFECTO CEMENTO	UD	ANCHO	ALTO	FONDO	VOL (M3)	PRECIO 1	PRECIO 2	PRECIO 3
41063 MODULO AVANTY LISO 2 PUERTAS	1	150	96	40	0,7	500	600	625
58528 ESPEJO CIRCULAR METALICO DIÁMETRO 100 cm	1	100	100	10	0,17	200		
*RECARGO LUZ LED EN ZÓCALO	1					63	63	63
TOTAL COMPOSICION					0,87	700		

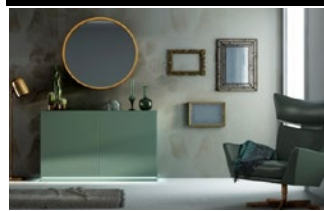

AII.07 - COLOR 162 MATE / 041 EFECTO METALIZADO	UD	ANCHO	ALTO	FONDO	VOL (M3)	PRECIO 1	PRECIO 2	PRECIO 3
41074 MODULO VIENA 4 PUERTAS	1	220	90	53	1,24	893	1072	1116
TOTAL COMPOSICION					1,24	893	1072	1116



APARADORES

AII.08 - COLOR 121 MATE / 043 EFECTO METALIZADO		UD	ANCHO	ALTO	FONDO	VOL (M3)	PRECIO 1	PRECIO 2	PRECIO 3
	41102 MODULO VAPRO CON TIRADOR VIENA 4 PUERTAS	1	220	70	55	1,01	1023	1228	1279
TOTAL COMPOSICION						1,01	1023	1228	1279

AII.09 - COLOR 152 MATE / 040 EFECTO METALIZADO		UD	ANCHO	ALTO	FONDO	VOL (M3)	PRECIO 1	PRECIO 2	PRECIO 3
	41110 MODULO QUATTRO 10 PUERTAS	1	200	90	44	0,95	949		1186
TOTAL COMPOSICION						0,95	949		1186

AII.10 - COLOR 120 MATE		UD	ANCHO	ALTO	FONDO	VOL (M3)	PRECIO 1	PRECIO 2	PRECIO 3
	41095 MODULO VAPRO CON VENTANA 4 PUERTAS	1	220	70	55	1,01	1023	1228	1279
TOTAL COMPOSICION						1,01	1023	1228	1279

AII.11 - COLOR 120 MATE		UD	ANCHO	ALTO	FONDO	VOL (M3)	PRECIO 1	PRECIO 2	PRECIO 3
	58284 MODULO CURVE 4 PUERTAS	1	220	74	50	0,98	930	1116	1163
TOTAL COMPOSICION						0,98	930	1116	1163

AII.12 - COLOR 162 MATE / 211 LAMINADO ALTO BRILLO		UD	ANCHO	ALTO	FONDO	VOL (M3)	PRECIO 1	PRECIO 2	PRECIO 3
	41111 MODULO QUATTRO 8 PUERTAS	1	160	90	44	0,77	681		851
	LAMINADO EN PUERTAS	1					360		360
	TOTAL COMPOSICION					0,77	1041		1211

AII.13 - COLOR 223 ALTO BRILLO / 211 LAMINADO ALTO BRILLO		UD	ANCHO	ALTO	FONDO	VOL (M3)	PRECIO 1	PRECIO 2	PRECIO 3
	40084 APARADOR 2P KORA PATA DISEÑO	1	160	105	40	0,82	460	552	575
	LAMINADO EN PUERTAS	1					90	90	90
	TOTAL COMPOSICION					0,82	550	642	665

AII.14 - COLOR 243 ALTO BRILLO / 260 ALTO BRILLO		UD	ANCHO	ALTO	FONDO	VOL (M3)	PRECIO 1	PRECIO 2	PRECIO 3
	75010 MÓDULO KORA 4P PATA ISABELINA	1	225	88	50	1,18	980	1176	888
	70071 ESPEJO OVALADO CURVA	1	80	180	4	0,14	207	258	258
	TOTAL COMPOSICION					1,32	1187	1434	1146

AII.15 - COLOR 262 ALTO BRILLO / 211 LAMINADO ALTO BRILLO		UD	ANCHO	ALTO	FONDO	VOL (M3)	PRECIO 1	PRECIO 2	PRECIO 3
	40076 MÓDULO KORA 4P PATA ISABELINA	1	185	108	43	1,03	765	918	956
	LAMINADO EN TIRADORES	1					26	26	26
	LAMINADO EN PATAS	1					62	62	62
	TOTAL COMPOSICION					1,03	853	1006	1044

APARADORES

AII.16 - COLOR 262 ALTO BRILLO / 211 LAMINADO ALTO BRILLO		UD	ANCHO	ALTO	FONDO	VOL (M3)	PRECIO 1	PRECIO 2	PRECIO 3
	40075 APARADOR 2P ROSETA	1	154	110	41	0,84	560	616	700
	LAMINADO EN TRASERA DE ROSETÓN	1					34	34	34
	LAMINADO EN BASE DE MODULO	1					89	89	89
TOTAL COMPOSICION						0,84	683	739	823

AII.17 - COLOR 184 MATE / 211 LAMINADO ALTO BRILLO		UD	ANCHO	ALTO	FONDO	VOL (M3)	PRECIO 1	PRECIO 2	PRECIO 3
	40083 APARADOR 4P KLASSIC BANCADA DISEÑO	1	194	110	41	1,05	795	875	994
	LAMINADO EN BASE DE MODULO	1					89	89	89
	TOTAL COMPOSICION						1,05	884	964

AII.18 - COLOR 252 ALTO BRILLO / 260 ALTO BRILLO		UD	ANCHO	ALTO	FONDO	VOL (M3)	PRECIO 1	PRECIO 2	PRECIO 3
	75002 M. 2P ROSETÓN 2P LISAS BASE DISEÑO	1	224	90	50	1,2	890	981	1112
	70071 ESPEJO OVALADO CURVA	1	80	180	4	0,14	207	258	258
	TOTAL COMPOSICION						1,34	1097	1239

AII.19 - COLOR 150 MATE / 210 LAMINADO ALTO BRILLO		UD	ANCHO	ALTO	FONDO	VOL (M3)	PRECIO 1	PRECIO 2	PRECIO 3
	40081 APARADOR 2P KLASSIC BANCADA CLÁSICA	1	156	110	43	0,89	596	656	745
	LAMINADO EN TRASERA DE ROSETÓN	1					34	34	34
	LAMINADO EN BASE DE MODULO	1					89	89	89
TOTAL COMPOSICION						0,89	719	779	868

AII.20 - COLOR 243 ALTO BRILLO / 260 ALTO BRILLO		UD	ANCHO	ALTO	FONDO	VOL (M3)	PRECIO 1	PRECIO 2	PRECIO 3
	75008 M. 2P ROSETÓN 2P LISAS BANCADA CLÁSICA	1	227	90	50	1,21	890	981	1112
	70071 ESPEJO OVALADO CURVA	1	80	180	4	0,14	207	258	258
	TOTAL COMPOSICION						1,35	1097	1239

AII.21 - COLOR 223 ALTO BRILLO / 211 LAMINADO ALTO BRILLO		UD	ANCHO	ALTO	FONDO	VOL (M3)	PRECIO 1	PRECIO 2	PRECIO 3
	40077 APARADOR SERIK 4P BANC ISAB	1	187	114	43	1,1	960	1066	1152
	LAMINADO EN PUERTAS	1					180	180	180
	TOTAL COMPOSICION						1,1	1140	1246

AII.22 - COLOR 120 MATE / 220 ALTO BRILLO		UD	ANCHO	ALTO	FONDO	VOL (M3)	PRECIO 1	PRECIO 2	PRECIO 3
	75009 M. 2P ROSETA 2P LISAS BANCADA ISABELINA	1	227	94	50	1,26	1229	1475	1536
	70071 ESPEJO OVALADO CURVA	1	80	180	4	0,14	207		258
	TOTAL COMPOSICION						1,4	1436	

AII.23 - COLOR 152 MATE / 041 EFECTO METALIZADO		UD	ANCHO	ALTO	FONDO	VOL (M3)	PRECIO 1	PRECIO 2	PRECIO 3	
	40085 APARADOR SERIK 2P BANCADA ISABELINA	1	167	114	43	0,98	587	646	734	
	TOTAL COMPOSICION						0,98	587	646	734

APARADORES

AII.24 - COLOR 250 ALTO BRILLO / 210 LAMINADO ALTO BRILLO		UD	ANCHO	ALTO	FONDO	VOL (M3)	PRECIO 1	PRECIO 2	PRECIO 3
	40140 APARADOR S2 2P	1	160	94	40	0,74	413	454	516
	LAMINADO EN PUERTAS	1					90	90	90
	TOTAL COMPOSICION					0,74	503	544	606

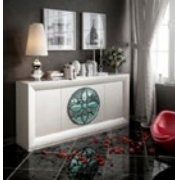
AII.25 - COLOR 123 MATE / 147 MATE		UD	ANCHO	ALTO	FONDO	VOL (M3)	PRECIO 1	PRECIO 2	PRECIO 3
	45753 MÓDULO 2P LISAS 2P ROSETA (TODO C/PUSH)	1	180	94	40	0,82	715	822	894
	TOTAL COMPOSICION					0,82	715	822	894

AII.26 - COLOR 220 ALTO BRILLO / 288 ALTO BRILLO / 251 ALTO BRILLO		UD	ANCHO	ALTO	FONDO	VOL (M3)	PRECIO 1	PRECIO 2	PRECIO 3
	45753 MÓDULO 2P LISAS 2P ROSETA (TODO C/PUSH)	1	180	94	40	0,82	715	822	894
	70070 ESPEJO REDONDO CURVA	2	80	80	4	0,14	378	460	460
	TOTAL COMPOSICION					0,96	1093	1282	1354

AII.27 - COLOR 188 MATE / 904 ROBLE / 041 EFECTO METALIZADO		UD	ANCHO	ALTO	FONDO	VOL (M3)	PRECIO 1	PRECIO 2	PRECIO 3
	40078 APARADOR 3CAJ Y 1P	1	150	90	40	0,66	406	447	508
	TOTAL COMPOSICION					0,66	406	447	508

AII.28 - COLOR 123 MATE / 041 EFECTO METALIZADO		UD	ANCHO	ALTO	FONDO	VOL (M3)	PRECIO 1	PRECIO 2	PRECIO 3
	40079 APARADOR 3CAJ Y 1P CRISTAL	1	150	90	40	0,66	406	447	508
	TOTAL COMPOSICION					0,66	406	447	508

AII.29 - COLOR 904 ROBLE / 040 EFECTO METALIZADO		UD	ANCHO	ALTO	FONDO	VOL (M3)	PRECIO 1	PRECIO 2	PRECIO 3
	40071 APARADOR 3P Y HUECO	1	200	90	40	0,88	540	594	675
	TOTAL COMPOSICION					0,88	540	594	675

AII.30 - COLOR 901 ROBLE / 040 EFECTO METALIZADO		UD	ANCHO	ALTO	FONDO	VOL (M3)	PRECIO 1	PRECIO 2	PRECIO 3
	40073 APARADOR 3P Y HUECO	1	200	90	40	0,88	540	594	675
	TOTAL COMPOSICION					0,88	540	594	675

AII.31 - COLOR 150 MATE / 040 EFECTO METALIZADO		UD	ANCHO	ALTO	FONDO	VOL (M3)	PRECIO 1	PRECIO 2	PRECIO 3
	40066 APARADOR RAYADO 2P	1	150	90	40	0,66	540	594	675
	TOTAL COMPOSICION					0,66	540	594	675

APARADORES

AII.32 - COLOR 223 ALTO BRILLO / 041 EFECTO METALIZADO		UD	ANCHO	ALTO	FONDO	VOL (M3)	PRECIO 1	PRECIO 2	PRECIO 3
	40068 APARADOR RAYADO 4P	1	190	90	40	0,83	740	814	925
TOTAL COMPOSICION						0,83	740	814	925

AII.33 - COLOR 123 MATE		UD	ANCHO	ALTO	FONDO	VOL (M3)	PRECIO 1	PRECIO 2	PRECIO 3
	57759 MÓDULO AVANTY 4 PUERTAS	1	220	76	50	1	800		1000
	*RECARGO LUZ LED EN ZÓCALO	1					63		63
TOTAL COMPOSICION						1	863		1063

AII.34 - COLOR 121 MATE / 042 EFECTO METALIZADO		UD	ANCHO	ALTO	FONDO	VOL (M3)	PRECIO 1	PRECIO 2	PRECIO 3
	58290 MÓDULO 2P LISAS Y 4 CAJONES	1	180	94	40	0,82	850	1020	1063
	58292 MÓDULO ALTILLO	1	180	90	40	0,79	390	449	488
TOTAL COMPOSICION						1,61	1240	1469	1551

AII.35 - COLOR 121 MATE / 042 EFECTO METALIZADO		UD	ANCHO	ALTO	FONDO	VOL (M3)	PRECIO 1	PRECIO 2	PRECIO 3
	58290 MÓDULO 2P LISAS Y 4 CAJONES	1	180	94	40	0,82	850	1020	1063
TOTAL COMPOSICION						0,82	850	1020	1063

APARADORES

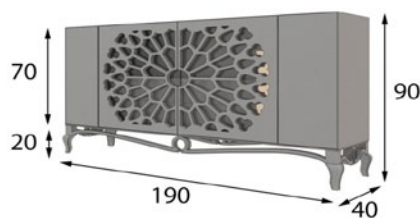

OJO a los diferentes anchos, altos y fondos

	ANCHO cm	ALTO cm	FONDO cm	VOL m3	PRECIO 1	PRECIO 2	PRECIO 3
75002	M. 2P ROSETÓN 2P LISAS BASE DISEÑO	224	90	50	1,2	890	1112
40082	APARADOR 4P KLASSIC BANCADA DISEÑO	194	90	41	0,87	718	898
40083	APARADOR 4P KLASSIC BANCADA DISEÑO	194	110	41	1,05	795	994

AII.01 AII.17 AII.18

NO DISPONIBLE EN ACABADOS ROBLES

TRASERA ROSETA CRISTAL TRANSPARENTE; CRISTAL ÁCIDO O MADERA SIN COSTE ADICIONAL
LAMINADO EN TRASERA DE ROSETÓN KLASSIC: 34 PUNTOS

LAMINADO EN BANCADA:

EN MODULO 220 cm: 130 PUNTOS

EN MODULO 190 cm: 112 PUNTOS

CAJONERA INTERIOR: 100 PUNTOS



3 ESTANTES DE CRISTAL INCLUIDOS

ESTANTE EXTRA CENTRAL

12

ESTANTE EXTRA LATERAL

7

CAMBIO A ESTANTES DE DE MADERA (3 UD)

54

66

69

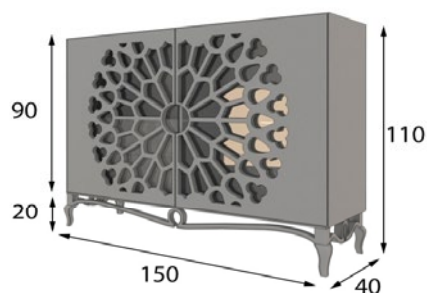

OJO a los diferentes altos

40074	APARADOR 2P ROSETA	154	90	41	0,69	560	700
40075	APARADOR 2P ROSETA	154	110	41	0,84	560	700

AII.16

NO DISPONIBLE EN ACABADOS ROBLES

TRASERA ROSETA CRISTAL TRANSPARENTE; CRISTAL ÁCIDO O MADERA SIN COSTE ADICIONAL
LAMINADO EN TRASERA DE ROSETÓN KLASSIC: 34 PUNTOS

LAMINADO EN BANCADA:

EN MODULO 150 cm: 89 PUNTOS

CAJONERA INTERIOR: 100 PUNTOS



2 ESTANTES DE CRISTAL INCLUIDOS

1 ESTANTE EXTRA

12

CAMBIO A ESTANTES DE DE MADERA (2 UD)

36

44

46

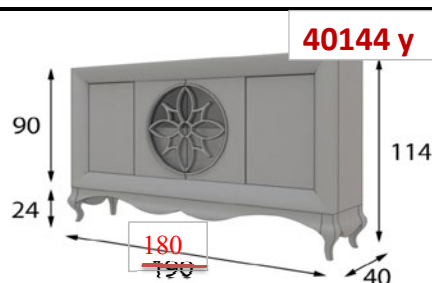

OJO a los diferentes anchos, altos y fondos

75009	M. 2P ROSETA 2P LISAS BANCADA ISABELINA	227	94	50	1,26	1229	1475	1536
40077	APARADOR SERIK 4P BANC ISAB	187	114	43	1,1	960	1066	1152

AII.02 AII.21 AII.22

ROSETA: ES POSIBLE EN ACABADOS MATES, ALTO BRILLO, METALIZADOS, CROMADA Y EFECTO CEMENTO

BANCADA ISABELINA: NO ES POSIBLE EN ROBLE

RECARGO LAMINADO EN PUERTAS (4): 180 PUNTOS

CAJONERA INTERIOR: 100 PUNTOS



LAMINADO EN BANCADA:

EN MODULO 220 cm: 130 PUNTOS

EN MODULO 190 cm: 112 PUNTOS

3 ESTANTES DE CRISTAL INCLUIDOS

ESTANTE EXTRA CENTRAL

12

ESTANTE EXTRA LATERAL

7

CAMBIO A ESTANTES DE DE MADERA (3 UD)

54







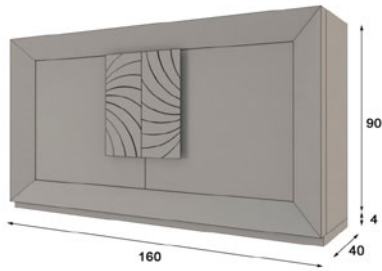

66

69

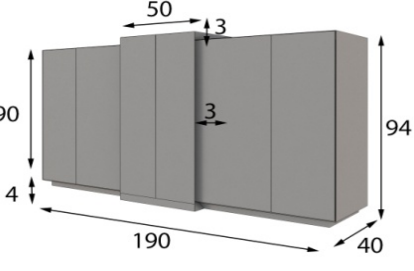
APARADORES

	ANCHO cm	ALTO cm	FONDO cm	VOL m3	PRECIO 1	PRECIO 2	PRECIO 3
	40085 APARADOR SERIK 2P BANCADA ISABELINA				587	646	734
	167	114	43	0,98			
AII.23 ROSETA: ES POSIBLE EN ACABADOS MATES, ALTO BRILLO, METALIZADOS, CROMADA Y EFECTO CEMENTO BANCADA ISABELINA: NO ES POSIBLE EN ROBLE RECARGO LAMINADO EN PUERTAS (2): 90 PUNTOS CAJONERA INTERIOR: 100 PUNTOS  2 ESTANTES DE CRISTAL INCLUIDOS 1 ESTANTE EXTRA 12 CAMBIO A ESTANTES DE DE MADERA (2 UD) 36 44 46							
	41081 MODULO SERIK 2 4 PUERTAS				930	1116	1163
	220	74	50	0,98			
45753 MÓDULO 2P LISAS 2P ROSETA (TODO C/PUSH) 715 822 894 AII.03 AII.25 AII.26 ROSETA: ES POSIBLE EN ACABADOS MATES, ALTO BRILLO, METALIZADOS, CROMADA Y EFECTO CEMENTO RECARGO LAMINADO EN PUERTAS (4): 180 PUNTOS CAJONERA INTERIOR: 100 PUNTOS  3 ESTANTES DE CRISTAL INCLUIDOS ESTANTE EXTRA CENTRAL 12 ESTANTE EXTRA LATERAL 7 CAMBIO A ESTANTES DE DE MADERA (3 UD) 54 66 69							
	40140 APARADOR S2 2P				413	454	516
	160	94	40	0,74			
AII.24 ROSETA: ES POSIBLE EN ACABADOS MATES, ALTO BRILLO, METALIZADOS, CROMADA Y EFECTO CEMENTO RECARGO LAMINADO EN PUERTAS (2): 90 PUNTOS CAJONERA INTERIOR: 100 PUNTOS  2 ESTANTES DE CRISTAL INCLUIDOS 1 ESTANTE EXTRA 12 CAMBIO A ESTANTES DE DE MADERA (2 UD) 36 44 46							
	41088 MODULO KORA 4 PUERTAS				930	1116	1163
	220	74	50	0,98			
41089 MODULO KORA 4 PUERTAS 715 822 894 AII.04 RECARGO LAMINADO EN PUERTAS (4): 180 PUNTOS RECARGO LAMINADO EN TIRADORES: 26 PUNTOS CAJONERA INTERIOR: 100 PUNTOS  3 ESTANTES DE CRISTAL INCLUIDOS ESTANTE EXTRA CENTRAL 12 ESTANTE EXTRA LATERAL 7 CAMBIO A ESTANTES DE DE MADERA (3 UD) 54 66 69							

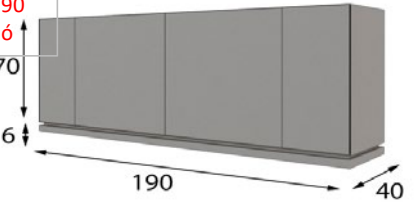
APARADORES

	ANCHO cm	ALTO cm	FONDO cm	VOL m3	PRECIO 1	PRECIO 2	PRECIO 3	
	41091	MODULO KORA 2 PUERTAS						
		160	94	40	0,74	413	454	516
		RECARGO LAMINADO EN PUERTAS (2): 90 PUNTOS RECARGO LAMINADO EN TIRADORES: 26 PUNTOS CAJONERA INTERIOR: 100 PUNTOS 						
		2 ESTANTES DE CRISTAL INCLUIDOS 1 ESTANTE EXTRA 12 CAMBIO A ESTANTES DE DE MADERA (2 UD) 36 44 46						
	41067	MODULO EGIPTO 4 PUERTAS						
		220	77	53	1,07	800	960	1000
	41068	MODULO EGIPTO 4 PUERTAS						
		190	97	43	0,95	750	900	938
	41069	MODULO EGIPTO 4 PUERTAS						
		190	77	43	0,77	700	840	875
	AII.05	RECARGO LAMINADO EN TIRADORES: 100 PUNTOS						
		CAJONERA INTERIOR: 100 PUNTOS 						
	3 ESTANTES DE CRISTAL INCLUIDOS ESTANTE EXTRA CENTRAL 12 ESTANTE EXTRA LATERAL 7 CAMBIO A ESTANTES DE DE MADERA (3 UD) 54 66 69							
	41070	MODULO EGIPTO 2 PUERTAS						
		150	97	43	0,76	538	646	673
	41071	MODULO EGIPTO 2 PUERTAS						
		150	77	43	0,61	500	600	625
	RECARGO LAMINADO EN TIRADORES: 100 PUNTOS							
	CAJONERA INTERIOR: 100 PUNTOS 							
	2 ESTANTES DE CRISTAL INCLUIDOS 1 ESTANTE EXTRA 12 CAMBIO A ESTANTES DE DE MADERA (2 UD) 36 44 46							
	41060	MODULO AVANTY LISO 4 PUERTAS						
		220	76	50	1	744	893	930
		OPCIONAL: LUZ LED EN ZÓCALO 72 PUNTOS						
	41061	MODULO AVANTY LISO 4 PUERTAS						
	190	96	40	0,89	698	838	873	
	OPCIONAL: LUZ LED EN ZÓCALO 69 PUNTOS							
	41062	MODULO AVANTY LISO 4 PUERTAS						
		190	76	40	0,71	651	781	814
		OPCIONAL: LUZ LED EN ZÓCALO 69 PUNTOS						
		RECARGO LAMINADO EN PUERTAS (4): 180 PUNTOS CAJONERA INTERIOR: 100 PUNTOS 						
	3 ESTANTES DE CRISTAL INCLUIDOS ESTANTE EXTRA CENTRAL 12 ESTANTE EXTRA LATERAL 7 CAMBIO A ESTANTES DE DE MADERA (3 UD) 54 66 69							

OJO a los diferentes anchos, altos y fondos

OJO a los diferentes altos

OJO a los diferentes anchos, altos y fondos

APARADORES

	ANCHO cm	ALTO cm	FONDO cm	VOL m3	PRECIO 1	PRECIO 2	PRECIO 3	
 <p>OJO a los diferentes altos</p>	41063	MODULO AVANTY LISO 2 PUERTAS				500	600	625
		150	96	40	0,7			
	OPCIONAL:					LUZ LED EN ZÓCALO 63 PUNTOS		
	41064	MODULO AVANTY LISO 2 PUERTAS				465	558	581
		150	76	40	0,56			
	OPCIONAL:					LUZ LED EN ZÓCALO 63 PUNTOS		
	AII.06							
	RECARGO LAMINADO EN PUERTAS (2): 90 PUNTOS							
	CAJONERA INTERIOR: 100 PUNTOS							
	2 ESTANTES DE CRISTAL INCLUIDOS							
	1 ESTANTE EXTRA					12		
	CAMBIO A ESTANTES DE DE MADERA (2 UD)					36	44	46



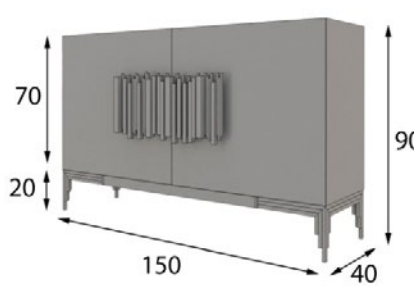
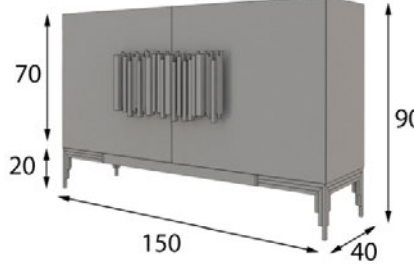



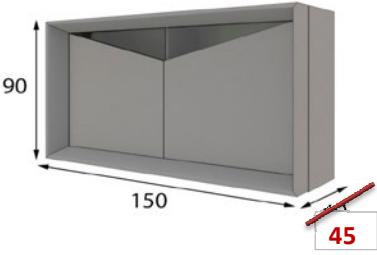

 <p>OJO a los diferentes anchos, altos y fondos</p>	41074	MODULO VIENA 4 PUERTAS				893	1072	1116
		220	90	53	1,24			
	41075	MODULO VIENA 4 PUERTAS				838	1006	1048
		190	110	43	1,08			
	41076	MODULO VIENA 4 PUERTAS				781	937	976
		190	90	43	0,89			
	AII.07							
	PATAS METÁLICAS: ES POSIBLE ACABARLOS EN ACABADOS MATES, METALIZADOS Y EFECTO CEMENTO; NO ES POSIBLE EN ROBLE, ALTO BRILLO Y LAMINADOS							
	TIRADORES: ES POSIBLE ACABARLOS EN ACABADOS MATES Y EFECTO METALIZADO							
	CAJONERA INTERIOR: 100 PUNTOS							
	3 ESTANTES DE CRISTAL INCLUIDOS							
	ESTANTE EXTRA CENTRAL					12		
	ESTANTE EXTRA LATERAL					7		
	CAMBIO A ESTANTES DE DE MADERA (3 UD)					54	66	69

 <p>OJO a los diferentes altos</p>	41077	MODULO VIENA 2 PUERTAS				600	720	750
		150	110	43	0,86			
	41078	MODULO VIENA 2 PUERTAS				558	670	698
		150	90	43	0,71			
	PATAS METÁLICAS: ES POSIBLE ACABARLOS EN ACABADOS MATES, METALIZADOS Y EFECTO CEMENTO; NO ES POSIBLE EN ROBLE, ALTO BRILLO Y LAMINADOS							
	TIRADORES: ES POSIBLE ACABARLOS EN ACABADOS MATES Y EFECTO METALIZADO							
	CAJONERA INTERIOR: 100 PUNTOS							
	2 ESTANTES DE CRISTAL INCLUIDOS							
	1 ESTANTE EXTRA					12		
	CAMBIO A ESTANTES DE DE MADERA (2 UD)					36	44	46

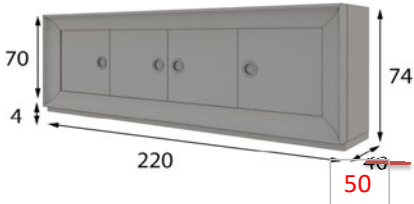
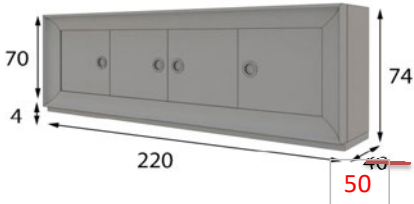
APARADORES

	ANCHO cm	ALTO cm	FONDO cm	VOL m3	PRECIO 1	PRECIO 2	PRECIO 3			
<p>90</p> <p>180</p> <p>45</p> <p>OJO a los diferentes anchos, altos y fondos</p>	41102	MODULO VAPRO CON TIRADOR VIENA 4 PUERTAS	220	70	55	1,01	1023	1228	1279	
	41103	MODULO VAPRO CON TIRADOR VIENA 4 PUERTAS	180	90	45	0,88	786	943	983	
	41104	MODULO VAPRO CON TIRADOR VIENA 4 PUERTAS	180	70	45	0,69	735	882	919	
AII.08 TIRADORES: ES POSIBLE ACABARLOS EN ACABADOS MATES Y METALIZADOS CAJONERA INTERIOR: 100 PUNTOS										
3 ESTANTES DE CRISTAL INCLUIDOS ESTANTE EXTRA CENTRAL 12 ESTANTE EXTRA LATERAL 7 CAMBIO A ESTANTES DE DE MADERA (3 UD) 54 66 69										
<p>90</p> <p>160</p> <p>45</p>	41105	MODULO VAPRO CON TIRADOR VIENA 2 PUERTAS	160	90	45	0,78	454	545	568	
	TIRADORES: ES POSIBLE ACABARLOS EN ACABADOS MATES Y METALIZADOS CAJONERA INTERIOR: 100 PUNTOS									
	2 ESTANTES DE CRISTAL INCLUIDOS 1 ESTANTE EXTRA 12 CAMBIO A ESTANTES DE DE MADERA (2 UD) 36 44 46									
<p>80</p> <p>10</p> <p>240</p> <p>44</p> <p>90</p> <p>80</p> <p>10</p> <p>200</p> <p>44</p> <p>90</p> <p>80</p> <p>10</p> <p>160</p> <p>44</p> <p>90</p>	41109	MODULO QUATTRO 12 PUERTAS	240	90	44	1,14	1012		1265	
	41110	MODULO QUATTRO 10 PUERTAS	200	90	44	0,95	949		1186	
	41111	MODULO QUATTRO 8 PUERTAS	160	90	44	0,77	681		851	
	AII.09 AII.12 RECARGO LAMINADO EN PUERTAS (12): 540 PUNTOS RECARGO LAMINADO EN PUERTAS (10): 450 PUNTOS RECARGO LAMINADO EN PUERTAS (8): 360 PUNTOS PATA METÁLICA: ES POSIBLE PINTARLAS EN GRUPO G-1 MATE, EFECTO METALIZADOS Y EFECTOS CEMENTO									
<p>70</p> <p>90</p> <p>220</p> <p>45</p> <p>55</p> <p>90</p> <p>180</p> <p>45</p> <p>180</p> <p>45</p> <p>OJO a los diferentes altos</p>	41095	MODULO VAPRO CON VENTANA 4 PUERTAS	220	70	55 55	1,01	1023	1228	1279	
	41096	MODULO VAPRO CON VENTANA 4 PUERTAS	180	90	45	0,88	786	943	983	
	41097	MODULO VAPRO CON VENTANA 4 PUERTAS	180	70	45	0,69	735	882	919	
	AII.10 ESTANDAR CRISTAL TRANSPARENTE, DISPONIBLE EN ÁCIDO O PLAFÓN DE MADERA RECARGO LAMINADO EN PUERTAS (4): 180 PUNTOS RECARGO LAMINADO DETALLE SUPERIOR (4): 100 PUNTOS CAJONERA INTERIOR: 100 PUNTOS									
2 ESTANTES DE CRISTAL INCLUIDOS 1 ESTANTE EXTRA 12 CAMBIO A ESTANTES DE DE MADERA (2 UD) 36 44 46										

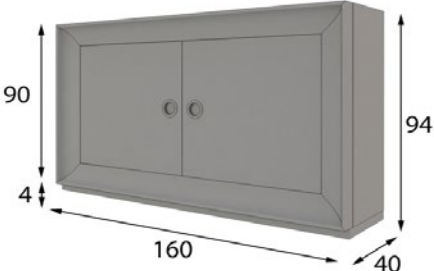
APARADORES

	ANCHO cm	ALTO cm	FONDO cm	VOL m3	PRECIO 1	PRECIO 2	PRECIO 3
	41098	MODULO VAPRO CON VENTANA 2 PUERTAS			454	545	568
	160	90	45	0,78			
ESTANDAR CRISTAL TRANSPARENTE, DISPONIBLE EN ÁCIDO O PLAFÓN DE MADERA RECARGO LAMINADO EN PUERTAS (2): 90 PUNTOS RECARGO LAMINADO DETALLE SUPERIOR (2): 50 PUNTOS CAJONERA INTERIOR: 100 PUNTOS  2 ESTANTES DE CRISTAL INCLUIDOS 1 ESTANTE EXTRA 12 CAMBIO A ESTANTES DE DE MADERA (2 UD) 36 44 46							
	58284	MODULO CURVE 4 PUERTAS			930	1116	1163
	220	74	50	0,98			
	58285	MÓDULO 4 PUERTAS LISAS			715	822	894
	180	94	40	0,82			
AII.11 RECARGO LAMINADO EN PUERTAS (4): 180 PUNTOS CAJONERA INTERIOR: 100 PUNTOS  3 ESTANTES DE CRISTAL INCLUIDOS ESTANTE EXTRA CENTRAL 12 ESTANTE EXTRA LATERAL 7 CAMBIO A ESTANTES DE DE MADERA (3 UD) 54 66 69							
	58290	MÓDULO 2P LISAS Y 4 CAJONES			850	1020	1063
	180	94	40	0,82			
AII.34 RECARGO LAMINADO EN PUERTAS (2): 90 PUNTOS RECARGO LAMINADO EN CAJONES (4): 116 PUNTOS 2 ESTANTES DE CRISTAL INCLUIDOS 1 ESTANTE EXTRA 12 CAMBIO A ESTANTES DE DE MADERA (2 UD) 36 44 46							
INDIQUE COLOR DE LA TRASERA DEL TIRADOR							
	58292	MÓDULO ALTILLO			390	449	488
	180	90	40	0,79			
AII.35 3 ESTANTES DE CRISTAL INCLUIDOS ESTANTE EXTRA CENTRAL 12 ESTANTE EXTRA LATERAL 7 CAMBIO A ESTANTES DE DE MADERA (3 UD) 54 62 68							
RECARGO ILUMINACIÓN 3 FOCOS LED: 66 PUNTOS							
	58295	MÓDULO 2P LISAS			413	454	516
	160	94	40	0,71			
RECARGO LAMINADO EN PUERTAS (2): 90 PUNTOS CAJONERA INTERIOR: 100 PUNTOS  2 ESTANTES DE CRISTAL INCLUIDOS 1 ESTANTE EXTRA 12 CAMBIO A ESTANTES DE DE MADERA (2 UD) 36 44 46							
INDIQUE COLOR DE LA TRASERA DEL TIRADOR							

APARADORES

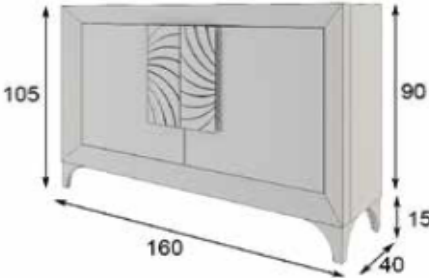
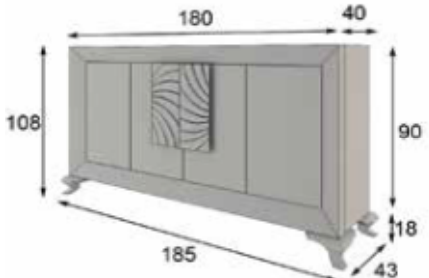
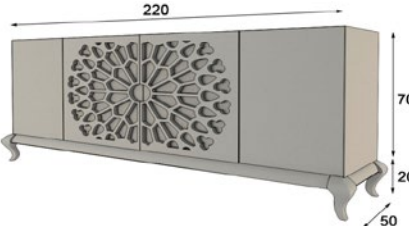
	ANCHO cm	ALTO cm	FONDO cm	VOL m3	PRECIO 1	PRECIO 2	PRECIO 3	
 <p>105 160 40 90 15</p>	40084	APARADOR 2P KORA PATA DISEÑO				460	552	575
		160	105	40	0,82			
	AII.13 RECARGO LAMINADO EN PUERTAS (2): 90 PUNTOS RECARGO LAMINADO EN TIRADORES: 26 PUNTOS LAMINADO EN JUEGO DE PATAS: 62 PUNTOS CAJONERA INTERIOR: 100 PUNTOS							
	2 ESTANTES DE CRISTAL INCLUIDOS 1 ESTANTE EXTRA CAMBIO A ESTANTES DE DE MADERA (2 UD)							
 <p>180 40 108 185 90 18 43</p>	75010	MÓDULO KORA 4P PATA ISABELINA				980	1176	888
		225	88	50	1,18			
	40076	MÓDULO KORA 4P PATA ISABELINA				765	918	956
		185	108	43	1,03			
AII.14 AII.15 RECARGO LAMINADO EN PUERTAS (4): 180 PUNTOS RECARGO LAMINADO EN TIRADORES: 26 PUNTOS LAMINADO EN JUEGO DE PATAS: 62 PUNTOS CAJONERA INTERIOR: 100 PUNTOS								
3 ESTANTES DE CRISTAL INCLUIDOS ESTANTE EXTRA CENTRAL ESTANTE EXTRA LATERAL CAMBIO A ESTANTES DE DE MADERA (3 UD)								
 <p>220 70 20 50</p>	75008	M. 2P ROSETÓN 2P LISAS BANCADA CLÁSICA				890		1112
		227	90	50	1,21			
	75109	M. 2P ROSETÓN 2P LISAS BANCADA CLÁSICA				783		979
		197	90	40	0,86			
41085 AII.20 MÓDULO KLASSIC 4 PUERTAS BANCADA CLÁSICA NO DISPONIBLE EN ACABADOS ROBLES TRASERA ROSETA CRISTAL TRANSPARENTE; CRISTAL ÁCIDO O MADERA SIN COSTE ADICIONAL LAMINADO EN TRASERA DE ROSETÓN KLASSIC: 34 PUNTOS								
LAMINADO EN BANCADA: EN MODULO 220 cm: 130 PUNTOS EN MODULO 190 cm: 112 PUNTOS CAJONERA INTERIOR: 100 PUNTOS								
3 ESTANTES DE CRISTAL INCLUIDOS ESTANTE EXTRA CENTRAL ESTANTE EXTRA LATERAL CAMBIO A ESTANTES DE DE MADERA (3 UD)								

OJO a los diferentes anchos, altos y fondos

OJO a los diferentes anchos, altos y fondos



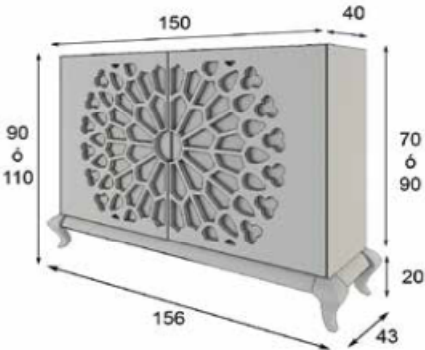

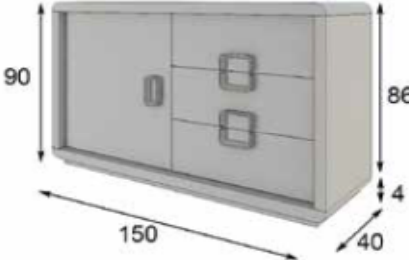

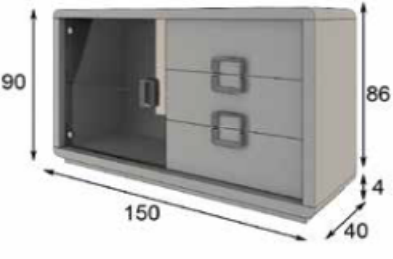
APARADORES

	ANCHO cm	ALTO cm	FONDO cm	VOL m3	PRECIO 1	PRECIO 2	PRECIO 3
 <p>OJO a los diferentes altos</p>	40080	APARADOR 2P KLASSIC BANCADA CLÁSICA			542		678
	156	90	43	0,73			
	40081	APARADOR 2P KLASSIC BANCADA CLÁSICA			596		745
	156	110	43	0,89			
<p>AII.19 NO DISPONIBLE EN ACABADOS ROBLES TRASERA ROSETA CRISTAL TRANSPARENTE; CRISTAL ÁCIDO O MADERA SIN COSTE ADICIONAL LAMINADO EN TRASERA DE ROSETÓN KLASSIC: 34 PUNTOS</p> <p>LAMINADO EN BANCADA: EN MODULO 150 cm: 89 PUNTOS</p> <p>CAJONERA INTERIOR: 100 PUNTOS</p> <p>2 ESTANTES DE CRISTAL INCLUIDOS 1 ESTANTE EXTRA</p> <p>CAMBIO A ESTANTES DE DE MADERA (2 UD)</p>							
					12		
					36	44	46

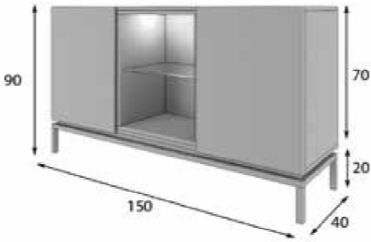
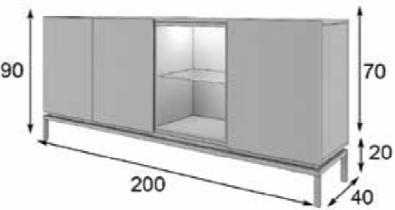
	40078	APARADOR 3CAJ Y 1P			406		508
	150	90	40	0,66			
<p>AII.27 NO DISPONIBLE EN ACABADOS ROBLES EN ESTRUCTURA RECARGO POR LAMINADO EN PUERTA Y CAJONES 132 PUNTOS</p> <p>*INDIQUE QUE ACABADO DE TIRADOR DESEA: *PLATA VIEJA *ORO VIEJO *COBRE VIEJO</p> <p>1 ESTANTE DE CRISTAL INCLUIDO 1 ESTANTE EXTRA</p> <p>CAMBIO A ESTANTE DE MADERA (1 UD)</p>							
					12		
					18	22	23

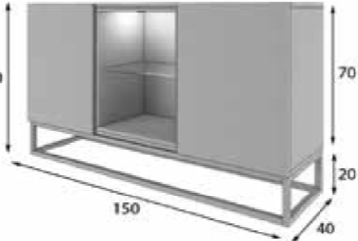
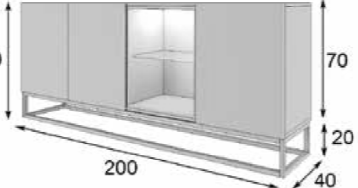
	40079	APARADOR 3CAJ Y 1P CRISTAL			406		508
	150	90	40	0,66			
<p>AII.28 NO DISPONIBLE EN ACABADOS ROBLES EN ESTRUCTURA RECARGO POR LAMINADO EN PUERTA Y CAJONES 132 PUNTOS</p> <p>*INDIQUE QUE ACABADO DE TIRADOR DESEA: *PLATA VIEJA *ORO VIEJO *COBRE VIEJO</p> <p>1 ESTANTE DE CRISTAL INCLUIDO 1 ESTANTE EXTRA</p> <p>CAMBIO A ESTANTE DE MADERA (1 UD)</p>							
					12		
					18	22	23

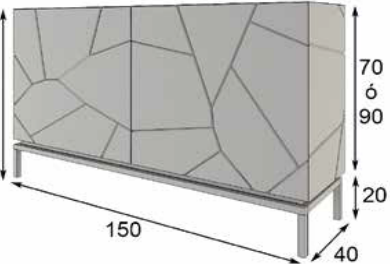
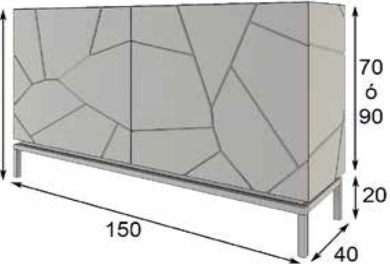
APARADORES

	ANCHO cm	ALTO cm	FONDO cm	VOL m3	PRECIO 1	PRECIO 2	PRECIO 3
	40070	APARADOR 2P Y HUECO			460	506	575
		150	90	40	0,66		
	40071	APARADOR 3P Y HUECO			540	594	675
		200	90	40	0,88		
AII.29							
CAJONERA INTERIOR: 100 PUNTOS							
PATA METÁLICA: ES POSIBLE PINTARLAS EN GRUPO G-1 MATE, EFECTO METALIZADOS Y EFECTOS CEMENTO							
	40072	APARADOR 2P Y HUECO			460	506	575
		150	90	40	0,66		
	40073	APARADOR 3P Y HUECO			540	594	675
		200	90	40	0,88		
AII.30							
CAJONERA INTERIOR: 100 PUNTOS							
PATA METÁLICA: ES POSIBLE PINTARLAS EN GRUPO G-1 MATE, EFECTO METALIZADOS Y EFECTOS CEMENTO							
	40066	APARADOR RAYADO 2P			540		675
		150	90	40	0,66		
	40067	APARADOR RAYADO 2P			620		775
		150	110	40	0,8		
AII.31							
RECARGO LAMINADO EN PUERTAS (2): 90 PUNTOS							
CAJONERA INTERIOR: 100 PUNTOS							
2 ESTANTES DE CRISTAL INCLUIDOS							
1 ESTANTE EXTRA				12			
CAMBIO A ESTANTES DE DE MADERA (2 UD)				36			
				46			
PATA METÁLICA: ES POSIBLE PINTARLAS EN GRUPO G-1 MATE, EFECTO METALIZADOS Y EFECTOS CEMENTO							

OJO a los diferentes altos

APARADORES

	ANCHO cm	ALTO cm	FONDO cm	VOL m3	PRECIO 1	PRECIO 2	PRECIO 3
--	-------------	------------	-------------	-----------	----------	----------	----------

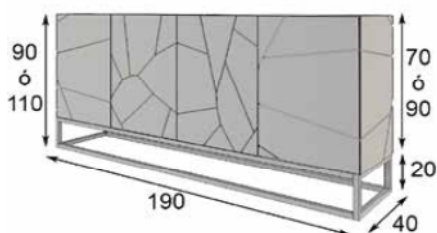

OJO a los diferentes altos

40069	APARADOR RAYADO 4P	190	110	40	1,01	780	975
--------------	--------------------	-----	-----	----	------	------------	------------

40068	APARADOR RAYADO 4P	190	90	40	0,83	740	925
--------------	--------------------	-----	----	----	------	------------	------------

AII.32
RECARGO LAMINADO EN PUERTAS (4): 180 PUNTOS

CAJONERA INTERIOR: 100 PUNTOS



3 ESTANTES DE CRISTAL INCLUIDOS

ESTANTE EXTRA CENTRAL						12	
ESTANTE EXTRA LATERAL						7	
CAMBIO A ESTANTES DE DE MADERA (3 UD)						54	69
PATA METÁLICA: ES POSIBLE PINTARLAS EN GRUPO G-1 MATE, EFECTO METALIZADOS Y EFECTOS CEMENTO							

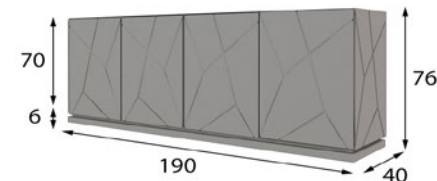

OJO a los diferentes anchos, altos y fondos

57759	MODULO AVANTY 4 PUERTAS	220	76	50	1	800	1000
--------------	-------------------------	-----	----	----	---	------------	-------------

OPCIONAL: LUZ LED EN ZÓCALO 72 PUNTOS

57760	MODULO AVANTY 4 PUERTAS	190	96	40	0,89	750	938
--------------	-------------------------	-----	----	----	------	------------	------------

OPCIONAL: LUZ LED EN ZÓCALO 69 PUNTOS

57761	MODULO AVANTY 4 PUERTAS	190	76	40	0,71	700	875
--------------	-------------------------	-----	----	----	------	------------	------------

OPCIONAL: LUZ LED EN ZÓCALO 69 PUNTOS

AII.33
RECARGO LAMINADO EN PUERTAS (4): 180 PUNTOS

CAJONERA INTERIOR: 100 PUNTOS



3 ESTANTES DE CRISTAL INCLUIDOS

ESTANTE EXTRA CENTRAL						12	
ESTANTE EXTRA LATERAL						7	
CAMBIO A ESTANTES DE DE MADERA (3 UD)						54	69

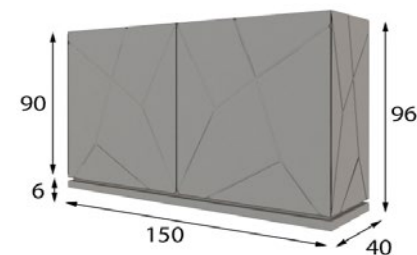

OJO a los diferentes altos

57762	MODULO AVANTY 2 PUERTAS	150	96	40	0,7	538	673
--------------	-------------------------	-----	----	----	-----	------------	------------

OPCIONAL: LUZ LED EN ZÓCALO 63 PUNTOS

57763	MODULO AVANTY 2 PUERTAS	150	76	40	0,56	500	625
--------------	-------------------------	-----	----	----	------	------------	------------

OPCIONAL: LUZ LED EN ZÓCALO 63 PUNTOS

RECARGO LAMINADO EN PUERTAS (2): 90 PUNTOS

CAJONERA INTERIOR: 100 PUNTOS



2 ESTANTES DE CRISTAL INCLUIDOS

1 ESTANTE EXTRA						12	
CAMBIO A ESTANTES DE DE MADERA (2 UD)						36	46

APARADORES

	ANCHO cm	ALTO cm	FONDO cm	VOL m3	PRECIO 1	PRECIO 2	PRECIO 3
	70070	ESPEJO REDONDO CURVA 80	80	4	0,07	189	230
	70087	ESPEJO REDONDO CURVA 100	100	4	0,1	217	268
	70088	ESPEJO REDONDO CURVA 120	120	4	0,14	250	310
	70072	ESPEJO OVALADO CURVA 60	130	4	0,08	195	237
	70071	ESPEJO OVALADO CURVA 80	180	4	0,14	207	258

NO DISPONIBLE EN ACABADOS ROBLES

RECARGO POR LAMINADO EN ESPEJO 135 PUNTOS A SUMAR A OPCIÓN ALTO BRILLO

	58527	ESPEJO CIRCULAR METALICO DIÁMETRO 80 cm 80	80	10	0,11	180	
	58528	ESPEJO CIRCULAR METALICO DIÁMETRO 100 cm 100	100	10	0,17	200	
	58529	ESPEJO CIRCULAR METALICO DIÁMETRO 120 cm 120	120	10	0,23	220	

MARCO DE ESPEJO METÁLICO: SE PUEDEN UTILIZAR MATES, EFECTOS METALIZADOS Y EFECTOS CEMENTO



FIJA 160x100		ALTO (cm)					
		78 cm	78 cm	78 cm	76 cm	72,5 cm	74 cm
41130	SOBRE	LACA MATE 8 cm	ROBLE 8 cm	LACA ALTO BRILLO 8 cm	FRESNO 6 cm	CRISTAL 1,5 cm	MARMOL 2 + 2cm
PATAS	LACA MATE / EFECTO CEMENTO / METALIZADO	719	740	827	854	799	904

FIJA 180x100		ALTO (cm)					
		78 cm	78 cm	78 cm	76 cm	72,5 cm	74 cm
41131	SOBRE	LACA MATE 8 cm	ROBLE 8 cm	LACA ALTO BRILLO 8 cm	FRESNO 6 cm	CRISTAL 1,5 cm	MARMOL 2 + 2cm
PATAS	LACA MATE / EFECTO CEMENTO / METALIZADO	742	744	853	899	840	961

FIJA 200x100		ALTO (cm)					
		78 cm	78 cm	78 cm	76 cm	72,5 cm	74 cm
41132	SOBRE	LACA MATE 8 cm	ROBLE 8 cm	LACA ALTO BRILLO 8 cm	FRESNO 6 cm	CRISTAL 1,5 cm	MARMOL 2 + 2cm
PATAS	LACA MATE / EFECTO CEMENTO / METALIZADO	764	765	879	945	882	1020

FUELLE (200-340)x(100-120)		ALTO (cm)					
		78 cm	78 cm	78 cm	76 cm	72,5 cm	74 cm
41136	SOBRE	LACA MATE 8 cm	ROBLE 8 cm	LACA ALTO BRILLO 8 cm	FRESNO 6 cm	CRISTAL 1,5 cm	MARMOL 2 + 2cm
PATAS	LACA MATE / EFECTO CEMENTO / METALIZADO	420	432	483	520	485	561
ANCHO MÁXIMO TAPA ROBLE / MARMOL 295 cm		PRECIO POR METRO LINEAL					

EXTENSIBLE 160(210)x100		ALTO (cm)		
		81 cm	81 cm	81 cm
41133	SOBRE	LACA MATE 11cm	ROBLE 11 cm	LACA ALTO BRILLO 11 cm
PATAS	LACA MATE / EFECTO CEMENTO / METALIZADO	848	865	975

EXTIENDE 50 cm POR UN LATERAL
HACER DOBLE EXTENSIBLE + 50 cm: 180 PUNTOS

EXTENSIBLE 180(230)x100		ALTO (cm)		
		81 cm	81 cm	81 cm
41134	SOBRE	LACA MATE 11cm	ROBLE 11 cm	LACA ALTO BRILLO 11 cm
PATAS	LACA MATE / EFECTO CEMENTO / METALIZADO	876	896	1007

EXTIENDE 50 cm POR UN LATERAL
HACER DOBLE EXTENSIBLE + 50 cm: 180 PUNTOS

EXTENSIBLE 200(250)x100		ALTO (cm)		
		81 cm	81 cm	81 cm
41135	SOBRE	LACA MATE 11cm	ROBLE 11 cm	LACA ALTO BRILLO 11 cm
PATAS	LACA MATE / EFECTO CEMENTO / METALIZADO	902	922	1037

EXTIENDE 50 cm POR UN LATERAL
HACER DOBLE EXTENSIBLE + 50 cm: 180 PUNTOS

AFRIKA
MII.02



**** ATENCIÓN ****
PATACÓN METÁLICO MUY PESADO

FIJA 160x100

		ALTO (cm)					
		78 cm	78 cm	78 cm	76 cm	72,5 cm	74 cm
41139	SOBRE	LACA MATE 8 cm	ROBLE 8 cm	LACA ALTO BRILLO 8 cm	FRESNO 6 cm	CRISTAL 1,5 cm	MARMOL 2 + 2cm
PATAS	LACA MATE / EFECTO CEMENTO / METALIZADO	719	740	827	852	851	961

FIJA 180x100

		ALTO (cm)					
		78 cm	78 cm	78 cm	76 cm	72,5 cm	74 cm
41140	SOBRE	LACA MATE 8 cm	ROBLE 8 cm	LACA ALTO BRILLO 8 cm	FRESNO 6 cm	CRISTAL 1,5 cm	MARMOL 2 + 2cm
PATAS	LACA MATE / EFECTO CEMENTO / METALIZADO	742	744	853	894	894	1018

760

FIJA 200x100

		ALTO (cm)					
		78 cm	78 cm	78 cm	76 cm	72,5 cm	74 cm
41141	SOBRE	LACA MATE 8 cm	ROBLE 8 cm	LACA ALTO BRILLO 8 cm	FRESNO 6 cm	CRISTAL 1,5 cm	MARMOL 2 + 2cm
PATAS	LACA MATE / EFECTO CEMENTO / METALIZADO	764	765	879	935	935	1077

780

FUELLE (200-340)x(100-120)

		ALTO (cm)					
		78 cm	78 cm	78 cm	76 cm	72,5 cm	74 cm
41145	SOBRE	LACA MATE 8 cm	ROBLE 8 cm	LACA ALTO BRILLO 8 cm	FRESNO 6 cm	CRISTAL 1,5 cm	MARMOL 2 + 2cm
PATAS	LACA MATE / EFECTO CEMENTO / METALIZADO	420	432	483	514	514	592

ANCHO MÁXIMO TAPA ROBLE / MARMOL 295 cm

PRECIO POR METRO LINEAL

EXTENSIBLE 160(210)x100

		ALTO (cm)		
		81 cm	81 cm	81 cm
41142	SOBRE	LACA MATE 11cm	ROBLE 11 cm	LACA ALTO BRILLO 11 cm
PATAS	LACA MATE / EFECTO CEMENTO / METALIZADO	848	865	975

EXTIENDE 50 cm POR UN LATERAL

HACER DOBLE EXTENSIBLE + 50 cm: 180 PUNTOS

EXTENSIBLE 180(230)x100

		ALTO (cm)		
		81 cm	81 cm	81 cm
41143	SOBRE	LACA MATE 11cm	ROBLE 11 cm	LACA ALTO BRILLO 11 cm
PATAS	LACA MATE / EFECTO CEMENTO / METALIZADO	876	896	1007

EXTIENDE 50 cm POR UN LATERAL

HACER DOBLE EXTENSIBLE + 50 cm: 180 PUNTOS

EXTENSIBLE 200(250)x100

		ALTO (cm)		
		81 cm	81 cm	81 cm
41144	SOBRE	LACA MATE 11cm	ROBLE 11 cm	LACA ALTO BRILLO 11 cm
PATAS	LACA MATE / EFECTO CEMENTO / METALIZADO	902	922	1037

EXTIENDE 50 cm POR UN LATERAL

HACER DOBLE EXTENSIBLE + 50 cm: 180 PUNTOS

ESTRELLA
MII.03



**** ATENCIÓN ****
PATACÓN METÁLICO MUY PESADO

		ALTO (cm)					
		78 cm	78 cm	78 cm	76 cm	72,5 cm	74 cm
41148	SOBRE	LACA MATE 8 cm	ROBLE 8 cm	LACA ALTO BRILLO 8 cm	FRESNO 6 cm	CRISTAL 1,5 cm	MARMOL 2 + 2cm
	PATAS	LACA MATE / EFECTO CEMENTO / METALIZADO	719	740	827	911	852

		ALTO (cm)					
		78 cm	78 cm	78 cm	76 cm	72,5 cm	74 cm
41149	SOBRE	LACA MATE 8 cm	ROBLE 8 cm	LACA ALTO BRILLO 8 cm	FRESNO 6 cm	CRISTAL 1,5 cm	MARMOL 2 + 2cm
	PATAS	LACA MATE / EFECTO CEMENTO / METALIZADO	742	744	853	957	893

		ALTO (cm)					
		78 cm	78 cm	78 cm	76 cm	72,5 cm	74 cm
41150	SOBRE	LACA MATE 8 cm	ROBLE 8 cm	LACA ALTO BRILLO 8 cm	FRESNO 6 cm	CRISTAL 1,5 cm	MARMOL 2 + 2cm
	PATAS	LACA MATE / EFECTO CEMENTO / METALIZADO	764	765	879	1003	935

		ALTO (cm)					
		78 cm	78 cm	78 cm	76 cm	72,5 cm	74 cm
41154	SOBRE	LACA MATE 8 cm	ROBLE 8 cm	LACA ALTO BRILLO 8 cm	FRESNO 6 cm	CRISTAL 1,5 cm	MARMOL 2 + 2cm
	PATAS	LACA MATE / EFECTO CEMENTO / METALIZADO	420	432	483	532	514
ANCHO MÁXIMO TAPA ROBLE / MARMOL 295 cm		PRECIO POR METRO LINEAL					

		ALTO (cm)		
		81 cm	81 cm	81 cm
41151	SOBRE	LACA MATE 11cm	ROBLE 11 cm	LACA ALTO BRILLO 11 cm
	PATAS	LACA MATE / EFECTO CEMENTO / METALIZADO	848	865

EXTIENDE 50 cm POR UN LATERAL
HACER DOBLE EXTENSIBLE + 50 cm: 180 PUNTOS

		ALTO (cm)		
		81 cm	81 cm	81 cm
41152	SOBRE	LACA MATE 11cm	ROBLE 11 cm	LACA ALTO BRILLO 11 cm
	PATAS	LACA MATE / EFECTO CEMENTO / METALIZADO	876	896

EXTIENDE 50 cm POR UN LATERAL
HACER DOBLE EXTENSIBLE + 50 cm: 180 PUNTOS

		ALTO (cm)		
		81 cm	81 cm	81 cm
41153	SOBRE	LACA MATE 11cm	ROBLE 11 cm	LACA ALTO BRILLO 11 cm
	PATAS	LACA MATE / EFECTO CEMENTO / METALIZADO	902	923

EXTIENDE 50 cm POR UN LATERAL
HACER DOBLE EXTENSIBLE + 50 cm: 180 PUNTOS

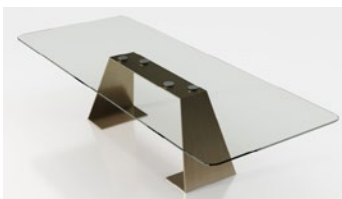

		ALTO (cm)					
		78 cm	78 cm	78 cm	76 cm	72,5 cm	74 cm
41157	SOBRE	LACA MATE 8 cm	ROBLE 8 cm	LACA ALTO BRILLO 8 cm	FRESNO 6 cm	CRISTAL 1,5 cm	MARMOL 2 + 2cm
		PATAS	LACA MATE / EFECTO CEMENTO / METALIZADO	630	688	725	854

		ALTO (cm)					
		78 cm	78 cm	78 cm	76 cm	72,5 cm	74 cm
41158	SOBRE	LACA MATE 8 cm	ROBLE 8 cm	LACA ALTO BRILLO 8 cm	FRESNO 6 cm	CRISTAL 1,5 cm	MARMOL 2 + 2cm
		PATAS	LACA MATE / EFECTO CEMENTO / METALIZADO	676	692	777	899

		ALTO (cm)					
		78 cm	78 cm	78 cm	76 cm	72,5 cm	74 cm
41159	SOBRE	LACA MATE 8 cm	ROBLE 8 cm	LACA ALTO BRILLO 8 cm	FRESNO 6 cm	CRISTAL 1,5 cm	MARMOL 2 + 2cm
		PATAS	LACA MATE / EFECTO CEMENTO / METALIZADO	764	765	879	945

		ALTO (cm)					
		78 cm	78 cm	78 cm	76 cm	72,5 cm	74 cm
41163	SOBRE	LACA MATE 8 cm	ROBLE 8 cm	LACA ALTO BRILLO 8 cm	FRESNO 6 cm	CRISTAL 1,5 cm	MARMOL 2 + 2cm
		PATAS	LACA MATE / EFECTO CEMENTO / METALIZADO	380	415	437	520
ANCHO MÁXIMO TAPA ROBLE / MARMOL 295 cm		PRECIO POR METRO LINEAL					

		ALTO (cm)		
		81 cm	81 cm	81 cm
41160	SOBRE	LACA MATE 11cm	ROBLE 11 cm	LACA ALTO BRILLO 11 cm
		PATAS	LACA MATE / EFECTO CEMENTO / METALIZADO	755

EXTIENDE 50 cm POR UN LATERAL
HACER DOBLE EXTENSIBLE + 50 cm: 180 PUNTOS

		ALTO (cm)		
		81 cm	81 cm	81 cm
41161	SOBRE	LACA MATE 11cm	ROBLE 11 cm	LACA ALTO BRILLO 11 cm
		PATAS	LACA MATE / EFECTO CEMENTO / METALIZADO	801

EXTIENDE 50 cm POR UN LATERAL
HACER DOBLE EXTENSIBLE + 50 cm: 180 PUNTOS

		ALTO (cm)		
		81 cm	81 cm	81 cm
41162	SOBRE	LACA MATE 11cm	ROBLE 11 cm	LACA ALTO BRILLO 11 cm
		PATAS	LACA MATE / EFECTO CEMENTO / METALIZADO	815

EXTIENDE 50 cm POR UN LATERAL
HACER DOBLE EXTENSIBLE + 50 cm: 180 PUNTOS

INDARA
MII.05



**** ATENCIÓN ****
PATACÓN METÁLICO MUY PESADO

FIJA 160x100		ALTO (cm)					
		78 cm	78 cm	78 cm	76 cm	72,5 cm	74 cm
58383	SOBRE	LACA MATE 8 cm	ROBLE 8 cm	LACA ALTO BRILLO 8 cm	FRESNO 6 cm	CRISTAL 1,5 cm	MARMOL 2 + 2cm
PATAS	LACA MATE / EFECTO CEMENTO / METALIZADO	807	865	928	1048	977	1099

FIJA 180x100		ALTO (cm)					
		78 cm	78 cm	78 cm	76 cm	72,5 cm	74 cm
58384	SOBRE	LACA MATE 8 cm	ROBLE 8 cm	LACA ALTO BRILLO 8 cm	FRESNO 6 cm	CRISTAL 1,5 cm	MARMOL 2 + 2cm
PATAS	LACA MATE / EFECTO CEMENTO / METALIZADO	853	875	981	1094	1018	1156

FIJA 200x100		ALTO (cm)					
		78 cm	78 cm	78 cm	76 cm	72,5 cm	74 cm
58385	SOBRE	LACA MATE 8 cm	ROBLE 8 cm	LACA ALTO BRILLO 8 cm	FRESNO 6 cm	CRISTAL 1,5 cm	MARMOL 2 + 2cm
PATAS	LACA MATE / EFECTO CEMENTO / METALIZADO	867	890	997	1140	1060	1215

FUELLE (200-340)x(100-120)		ALTO (cm)					
		78 cm	78 cm	78 cm	76 cm	72,5 cm	74 cm
58390	SOBRE	LACA MATE 8 cm	ROBLE 8 cm	LACA ALTO BRILLO 8 cm	FRESNO 6 cm	CRISTAL 1,5 cm	MARMOL 2 + 2cm
PATAS	LACA MATE / EFECTO CEMENTO / METALIZADO	477	486	549	627	583	668
ANCHO MÁXIMO TAPA ROBLE / MARMOL 295 cm		PRECIO POR METRO LINEAL					

EXTENSIBLE 160(210)x100		ALTO (cm)		
		81 cm	81 cm	81 cm
58386	SOBRE	LACA MATE 11cm	ROBLE 11 cm	LACA ALTO BRILLO 11 cm
PATAS	LACA MATE / EFECTO CEMENTO / METALIZADO	932	990	1072

EXTIENDE 50 cm POR UN LATERAL

HACER DOBLE EXTENSIBLE + 50 cm: 180 PUNTOS

EXTENSIBLE 180(230)x100		ALTO (cm)		
		81 cm	81 cm	81 cm
58387	SOBRE	LACA MATE 11cm	ROBLE 11 cm	LACA ALTO BRILLO 11 cm
PATAS	LACA MATE / EFECTO CEMENTO / METALIZADO	978	1021	1125

EXTIENDE 50 cm POR UN LATERAL

HACER DOBLE EXTENSIBLE + 50 cm: 180 PUNTOS

EXTENSIBLE 200(250)x100		ALTO (cm)		
		81 cm	81 cm	81 cm
58391	SOBRE	LACA MATE 11cm	ROBLE 11 cm	LACA ALTO BRILLO 11 cm
PATAS	LACA MATE / EFECTO CEMENTO / METALIZADO	992	1052	1140

EXTIENDE 50 cm POR UN LATERAL

HACER DOBLE EXTENSIBLE + 50 cm: 180 PUNTOS

TRIANA
MII.05



CONSULTAR CON FABRICA
VIABILIDAD

**** ATENCIÓN ****
PATACÓN METÁLICO MUY PESADO

DIÁMETRO 90 cm		ALTO (cm)					
		75 cm	75 cm	75 cm	78 cm	74,5 cm	76 cm
58410	SOBRE	LACA MATE 3 cm	ROBLE 3 cm	LACA ALTO BRILLO 3 cm	FRESNO 6 cm	CRISTAL 1,5 cm	MARMOL 2 + 2cm
		PATAS	LACA MATE / EFECTO CEMENTO / METALIZADO	382	393	493	561

DIÁMETRO 100 cm		ALTO (cm)					
		75	75	75	78	74,5 cm	76 cm
58411	SOBRE	LACA MATE 3 cm	ROBLE 3 cm	LACA ALTO BRILLO 3 cm	FRESNO 6 cm	CRISTAL 1,5 cm	MARMOL 2 + 2cm
		PATAS	LACA MATE / EFECTO CEMENTO / METALIZADO	392	414	451	584

DIÁMETRO 110 cm		ALTO (cm)					
		75	75	75	78	74,5 cm	76 cm
58412	SOBRE	LACA MATE 3 cm	ROBLE 3 cm	LACA ALTO BRILLO 3 cm	FRESNO 6 cm	CRISTAL 1,5 cm	MARMOL 2 + 2cm
		PATAS	LACA MATE / EFECTO CEMENTO / METALIZADO	403	424	464	607

DIÁMETRO 120 cm		ALTO (cm)					
		78 cm	78 cm	78 cm	76 cm	72,5 cm	74 cm
58413	SOBRE	LACA MATE 3 cm	ROBLE 3 cm	LACA ALTO BRILLO 3 cm	FRESNO 6 cm	CRISTAL 1,5 cm	MARMOL 2 + 2cm
		PATAS	LACA MATE / EFECTO CEMENTO / METALIZADO	419	439	482	630

PASTORI
MII.07



**** ATENCIÓN ****
PATAS METÁLICAS MUY PESADAS

FIJA 140x100

		ALTO (cm)					
		78 cm	78 cm	78 cm	76 cm	72,5 cm	74 cm
58409	SOBRE	LACA MATE 8 cm	ROBLE 8 cm	LACA ALTO BRILLO 8 cm	FRESNO 6 cm	CRISTAL 1,5 cm	MARMOL 2 + 2cm
PATAS	LACA MATE / EFECTO CEMENTO / METALIZADO	483	531	555	676	633	725

FIJA 160x100

		ALTO (cm)					
		78 cm	78 cm	78 cm	76 cm	72,5 cm	74 cm
58401	SOBRE	LACA MATE 8 cm	ROBLE 8 cm	LACA ALTO BRILLO 8 cm	FRESNO 6 cm	CRISTAL 1,5 cm	MARMOL 2 + 2cm
PATAS	LACA MATE / EFECTO CEMENTO / METALIZADO	526	583	605	739	689	789

FIJA 180x100

		ALTO (cm)					
		78 cm	78 cm	78 cm	76 cm	72,5 cm	74 cm
58402	SOBRE	LACA MATE 8 cm	ROBLE 8 cm	LACA ALTO BRILLO 8 cm	FRESNO 6 cm	CRISTAL 1,5 cm	MARMOL 2 + 2cm
PATAS	LACA MATE / EFECTO CEMENTO / METALIZADO	572	588	658	785	731	846

FIJA 200x100

		ALTO (cm)					
		78 cm	78 cm	78 cm	76 cm	72,5 cm	74 cm
58403	SOBRE	LACA MATE 8 cm	ROBLE 8 cm	LACA ALTO BRILLO 8 cm	FRESNO 6 cm	CRISTAL 1,5 cm	MARMOL 2 + 2cm
PATAS	LACA MATE / EFECTO CEMENTO / METALIZADO	585	608	673	831	741	905

FUELLE (200-340)x(100-120)

		ALTO (cm)					
		78 cm	78 cm	78 cm	76 cm	72,5 cm	74 cm
58408	SOBRE	LACA MATE 8 cm	ROBLE 8 cm	LACA ALTO BRILLO 8 cm	FRESNO 6 cm	CRISTAL 1,5 cm	MARMOL 2 + 2cm
PATAS	LACA MATE / EFECTO CEMENTO / METALIZADO	322	334	370	457	408	498
ANCHO MÁXIMO TAPA ROBLE / MARMOL 295 cm		PRECIO POR METRO LINEAL					

EXTENSIBLE 160(210)x100

		ALTO (cm)		
		81 cm	81 cm	81 cm
58404	SOBRE	LACA MATE 11cm	ROBLE 11 cm	LACA ALTO BRILLO 11 cm
PATAS	LACA MATE / EFECTO CEMENTO / METALIZADO	651	708	749

EXTIENDE 50 cm POR UN LATERAL

HACER DOBLE EXTENSIBLE + 50 cm: 180 PUNTOS

EXTENSIBLE 180(230)x100

		ALTO (cm)		
		81 cm	81 cm	81 cm
58405	SOBRE	LACA MATE 11cm	ROBLE 11 cm	LACA ALTO BRILLO 11 cm
PATAS	LACA MATE / EFECTO CEMENTO / METALIZADO	670	740	801

EXTIENDE 50 cm POR UN LATERAL

HACER DOBLE EXTENSIBLE + 50 cm: 180 PUNTOS

LAUMENOTTI
MII.08



FIJA 160x100 cm		ALTO (cm)		
		75 cm	75 cm	
41166		SOBRE	LACA MATE	LACA ALTO BRILLO
			9 cm	9 cm
PATAS	LACA MATE / EFECTO CEMENTO / METALIZADO	600	690	
	ALTO BRILLO	660	750	
	LAMINADO	790	880	

FIJA 180x100		ALTO (cm)		
		75 cm	75 cm	
41167		SOBRE	LACA MATE	LACA ALTO BRILLO
PATAS	LACA MATE / EFECTO CEMENTO / METALIZADO	640	736	
	ALTO BRILLO	704	800	
	LAMINADO	834	930	

FIJA 200x100		ALTO (cm)		
		75 cm	75 cm	
41168		SOBRE	LACA MATE	LACA ALTO BRILLO
PATAS	LACA MATE / EFECTO CEMENTO / METALIZADO	680	782	
	ALTO BRILLO	748	850	
	LAMINADO	878	980	

CURVA

MII.09



PATAS DE HAYA, ACABADOS ROBLE SE IGUALARÁN EN TONALIDAD, PERO NO TENDRÁN LA VETA DEL ROBLE

FIJA 140x90 cm		ALTO (cm)			
		75 cm	75 cm	75 cm	
60359		SOBRE	LACA MATE 9 cm	ROBLE 9 cm	LACA ALTO BRILLO 9 cm
PATAS	LACA MATE / EFECTO CEMENTO / METALIZADO / ROBLE	407	468	468	
	ALTO BRILLO	448	509	509	
	LAMINADO	648	709	709	

FIJA 160x90 cm		ALTO (cm)			
		75 cm	75 cm	75 cm	
60361		SOBRE	LACA MATE 9 cm	ROBLE 9 cm	LACA ALTO BRILLO 9 cm
PATAS	LACA MATE / EFECTO CEMENTO / METALIZADO / ROBLE	442	508	508	
	ALTO BRILLO	486	552	552	
	LAMINADO	686	752	752	

FIJA 180x90 cm		ALTO (cm)			
		75 cm	75 cm	75 cm	
60364		SOBRE	LACA MATE 9 cm	ROBLE 9 cm	LACA ALTO BRILLO 9 cm
PATAS	LACA MATE / EFECTO CEMENTO / METALIZADO / ROBLE	454	522	522	
	ALTO BRILLO	499	567	567	
	LAMINADO	699	767	767	

FIJA 200x90 cm		ALTO (cm)			
		75 cm	75 cm	75 cm	
60363		SOBRE	LACA MATE 9 cm	ROBLE 9 cm	LACA ALTO BRILLO 9 cm
PATAS	LACA MATE / EFECTO CEMENTO / METALIZADO / ROBLE	465	535	535	
	ALTO BRILLO	512	582	582	
	LAMINADO	712	782	782	

FUELLE (200-340)x(100-120)		ALTO (cm)			
		75 cm	75 cm	75 cm	
60389		SOBRE	LACA MATE 9 cm	ROBLE 9 cm	LACA ALTO BRILLO 9 cm
PATAS	LACA MATE / EFECTO CEMENTO / METALIZADO / ROBLE	281	323	323	
	ALTO BRILLO	309	351	351	
	LAMINADO	509	551	551	

ANCHO MÁXIMO TAPA ROBLE / MARMOL 295 cm

PRECIO POR METRO LINEAL

EXTENSIBLE 140(190)x90		ALTO (cm)			
		75 cm	75 cm	75 cm	
60360		SOBRE	LACA MATE 11 cm	ROBLE 11 cm	LACA ALTO BRILLO 11 cm
PATAS	LACA MATE / EFECTO CEMENTO / METALIZADO / ROBLE	547	629	629	
	ALTO BRILLO	602	684	684	
	LAMINADO	802	884	884	

EXTIENDE 50 cm POR UN LATERAL

EXTENSIBLE 160(210)x90		ALTO (cm)			
		75 cm	75 cm	75 cm	
60362		SOBRE	LACA MATE 11 cm	ROBLE 11 cm	LACA ALTO BRILLO 11 cm
PATAS	LACA MATE / EFECTO CEMENTO / METALIZADO / ROBLE	564	649	649	
	ALTO BRILLO	620	705	705	
	LAMINADO	820	905	905	

EXTIENDE 50 cm POR UN LATERAL

MAURO
MII.10



FIJA 200x(90-120)		ALTO (cm)
		75 cm
40173		SOBRE CRISTAL 1,5 cm
PATAS	LACA MATE / EFECTO CEMENTO / METALIZADO	980
	ALTO BRILLO	1176
	LAMINADO	1451

FUELLE (200-340)x(100-120)		ALTO (cm)
		75 cm
40174		SOBRE CRISTAL 1,5 cm
PATAS	LACA MATE / EFECTO CEMENTO / METALIZADO	490
	ALTO BRILLO	588
	LAMINADO	863
PRECIO POR METRO LINEAL		

NOGAL
MII.11

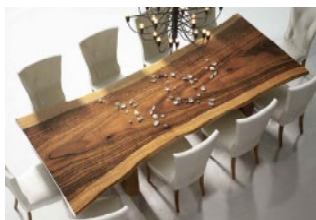

GROSOR TAPA 9 A 10CM

**** ATENCIÓN ****
MESA DE MADERA MACIZA DE GRANDES
DIMENSIONES Y MUY PESADA

ANCHO 220 cm FONDO VARIABLE (100 cm)		ALTO (cm)	
		75 cm	75 cm
41174	SOBRE	MACIZO	CRISTAL 1,5 cm
PATAS		1754	1228

ANCHO 300 cm FONDO VARIABLE (100 cm)		ALTO (cm)	
		75 cm	75 cm
41175	SOBRE	MACIZO	CRISTAL 1,5 cm
PATAS		2363	1654

ANCHO 400 cm FONDO VARIABLE (100 cm)		ALTO (cm)	
		75 cm	75 cm
41176	SOBRE	MACIZO	CRISTAL 1,5 cm
PATAS		2701	1891

MIRI
MII.12



**** ATENCIÓN ****
PATAS METÁLICAS MUY PESADAS

		ALTO (cm)					
		78 cm	78 cm	78 cm	76 cm	72,5 cm	74 cm
41182	SOBRE	LACA MATE 8 cm	ROBLE 8 cm	LACA ALTO BRILLO 8 cm	FRESNO 6 cm	CRISTAL 1,5 cm	MARMOL 2 + 2cm
	PATAS	LACA MATE / EFECTO CEMENTO / METALIZADO	483	535	555	678	586

		ALTO (cm)					
		78 cm	78 cm	78 cm	76 cm	72,5 cm	74 cm
41183	SOBRE	LACA MATE 8 cm	ROBLE 8 cm	LACA ALTO BRILLO 8 cm	FRESNO 6 cm	CRISTAL 1,5 cm	MARMOL 2 + 2cm
	PATAS	LACA MATE / EFECTO CEMENTO / METALIZADO	526	583	605	739	689

		ALTO (cm)					
		78 cm	78 cm	78 cm	76 cm	72,5 cm	74 cm
41184	SOBRE	LACA MATE 8 cm	ROBLE 8 cm	LACA ALTO BRILLO 8 cm	FRESNO 6 cm	CRISTAL 1,5 cm	MARMOL 2 + 2cm
	PATAS	LACA MATE / EFECTO CEMENTO / METALIZADO	572	588	658	785	731

		ALTO (cm)					
		78 cm	78 cm	78 cm	76 cm	72,5 cm	74 cm
41185	SOBRE	LACA MATE 8 cm	ROBLE 8 cm	LACA ALTO BRILLO 8 cm	FRESNO 6 cm	CRISTAL 1,5 cm	MARMOL 2 + 2cm
	PATAS	LACA MATE / EFECTO CEMENTO / METALIZADO	585	608	673	831	772

		ALTO (cm)					
		78 cm	78 cm	78 cm	76 cm	72,5 cm	74 cm
41189	SOBRE	LACA MATE 8 cm	ROBLE 8 cm	LACA ALTO BRILLO 8 cm	FRESNO 6 cm	CRISTAL 1,5 cm	MARMOL 2 + 2cm
	PATAS	LACA MATE / EFECTO CEMENTO / METALIZADO	322	357	370	452	425
ANCHO MÁXIMO TAPA ROBLE / MARMOL 295 cm		PRECIO POR METRO LINEAL					

		ALTO (cm)		
		81 cm	81 cm	81 cm
41190	SOBRE	LACA MATE 11cm	ROBLE 11 cm	LACA ALTO BRILLO 11 cm
	PATAS	LACA MATE / EFECTO CEMENTO / METALIZADO	608	663

EXTIENDE 50 cm POR UN LATERAL
HACER DOBLE EXTENSIBLE + 50 cm: 180 PUNTOS

		ALTO (cm)		
		81 cm	81 cm	81 cm
41186	SOBRE	LACA MATE 11cm	ROBLE 11 cm	LACA ALTO BRILLO 11 cm
	PATAS	LACA MATE / EFECTO CEMENTO / METALIZADO	651	708

EXTIENDE 50 cm POR UN LATERAL
HACER DOBLE EXTENSIBLE + 50 cm: 180 PUNTOS

		ALTO (cm)		
		81 cm	81 cm	81 cm
41187	SOBRE	LACA MATE 11cm	ROBLE 11 cm	LACA ALTO BRILLO 11 cm
	PATAS	LACA MATE / EFECTO CEMENTO / METALIZADO	697	740

EXTIENDE 50 cm POR UN LATERAL
HACER DOBLE EXTENSIBLE + 50 cm: 180 PUNTOS

		ALTO (cm)		
		81 cm	81 cm	81 cm
41188	SOBRE	LACA MATE 11cm	ROBLE 11 cm	LACA ALTO BRILLO 11 cm
	PATAS	LACA MATE / EFECTO CEMENTO / METALIZADO	710	753

EXTIENDE 50 cm POR UN LATERAL
HACER DOBLE EXTENSIBLE + 50 cm: 180 PUNTOS

CIELO
MII.13



**** ATENCIÓN ****
PATAS METÁLICAS MUY PESADAS

		ALTO (cm)					
		78 cm	78 cm	78 cm	76 cm	72,5 cm	74 cm
41191	SOBRE	LACA MATE 8 cm	ROBLE 8 cm	LACA ALTO BRILLO 8 cm	FRESNO 6 cm	CRISTAL 1,5 cm	MARMOL 2 + 2cm
PATAS	LACA MATE / EFECTO CEMENTO / METALIZADO	483	535	555	678	586	725

		ALTO (cm)					
		78 cm	78 cm	78 cm	76 cm	72,5 cm	74 cm
41192	SOBRE	LACA MATE 8 cm	ROBLE 8 cm	LACA ALTO BRILLO 8 cm	FRESNO 6 cm	CRISTAL 1,5 cm	MARMOL 2 + 2cm
PATAS	LACA MATE / EFECTO CEMENTO / METALIZADO	526	583	605	739	689	789

		ALTO (cm)					
		78 cm	78 cm	78 cm	76 cm	72,5 cm	74 cm
41193	SOBRE	LACA MATE 8 cm	ROBLE 8 cm	LACA ALTO BRILLO 8 cm	FRESNO 6 cm	CRISTAL 1,5 cm	MARMOL 2 + 2cm
PATAS	LACA MATE / EFECTO CEMENTO / METALIZADO	572	588	658	785	731	846

		ALTO (cm)					
		78 cm	78 cm	78 cm	76 cm	72,5 cm	74 cm
41194	SOBRE	LACA MATE 8 cm	ROBLE 8 cm	LACA ALTO BRILLO 8 cm	FRESNO 6 cm	CRISTAL 1,5 cm	MARMOL 2 + 2cm
PATAS	LACA MATE / EFECTO CEMENTO / METALIZADO	585	608	673	831	772	905

		ALTO (cm)					
		78 cm	78 cm	78 cm	76 cm	72,5 cm	74 cm
41198	SOBRE	LACA MATE 8 cm	ROBLE 8 cm	LACA ALTO BRILLO 8 cm	FRESNO 6 cm	CRISTAL 1,5 cm	MARMOL 2 + 2cm
PATAS	LACA MATE / EFECTO CEMENTO / METALIZADO	322	357	370	452	425	498
ANCHO MÁXIMO TAPA ROBLE / MARMOL 295 cm		PRECIO POR METRO LINEAL					

		ALTO (cm)		
		81 cm	81 cm	81 cm
41199	SOBRE	LACA MATE 11cm	ROBLE 11 cm	LACA ALTO BRILLO 11 cm
PATAS	LACA MATE / EFECTO CEMENTO / METALIZADO	608	663	699

EXTIENDE 50 cm POR UN LATERAL
HACER DOBLE EXTENSIBLE + 50 cm: 180 PUNTOS

		ALTO (cm)		
		81 cm	81 cm	81 cm
41195	SOBRE	LACA MATE 11cm	ROBLE 11 cm	LACA ALTO BRILLO 11 cm
PATAS	LACA MATE / EFECTO CEMENTO / METALIZADO	651	708	749

EXTIENDE 50 cm POR UN LATERAL
HACER DOBLE EXTENSIBLE + 50 cm: 180 PUNTOS

		ALTO (cm)		
		81 cm	81 cm	81 cm
41196	SOBRE	LACA MATE 11cm	ROBLE 11 cm	LACA ALTO BRILLO 11 cm
PATAS	LACA MATE / EFECTO CEMENTO / METALIZADO	697	740	802

EXTIENDE 50 cm POR UN LATERAL
HACER DOBLE EXTENSIBLE + 50 cm: 180 PUNTOS

		ALTO (cm)		
		81 cm	81 cm	81 cm
41197	SOBRE	LACA MATE 11cm	ROBLE 11 cm	LACA ALTO BRILLO 11 cm
PATAS	LACA MATE / EFECTO CEMENTO / METALIZADO	710	753	817

EXTIENDE 50 cm POR UN LATERAL
HACER DOBLE EXTENSIBLE + 50 cm: 180 PUNTOS

ARAÑA REDONDA

MII.14



**** ATENCIÓN ****
PATACÓN METÁLICO MUY PESADO

		ALTO (cm)					
		75 cm	75 cm	75 cm	78 cm	74,5 cm	76 cm
40168	SOBRE	LACA MATE 3 cm	ROBLE 3 cm	LACA ALTO BRILLO 3 cm	FRESNO 6 cm	CRISTAL 1,5 cm	MARMOL 2 + 2cm
	PATAS	LACA MATE / EFECTO CEMENTO / METALIZADO	417	438	479	658	591

		ALTO (cm)					
		75 cm	75 cm	75 cm	78 cm	74,5 cm	76 cm
40169	SOBRE	LACA MATE 3 cm	ROBLE 3 cm	LACA ALTO BRILLO 3 cm	FRESNO 6 cm	CRISTAL 1,5 cm	MARMOL 2 + 2cm
	PATAS	LACA MATE / EFECTO CEMENTO / METALIZADO	438	458	503	682	687

		ALTO (cm)					
		75 cm		75 cm	78 cm	74,5 cm	76 cm
40170	SOBRE	LACA MATE 3 cm		LACA ALTO BRILLO 3 cm	FRESNO 6 cm	CRISTAL 1,5 cm	MARMOL 2 + 2cm
	PATAS	LACA MATE / EFECTO CEMENTO / METALIZADO	458		527	705	860

SIERRA
MII.15



**** ATENCIÓN ****
PATAS METÁLICAS MUY PESADAS

FIJA 140x100

		ALTO (cm)					
		78 cm	78 cm	78 cm	76 cm	72,5 cm	74 cm
41200	SOBRE	LACA MATE 8 cm	ROBLE 8 cm	LACA ALTO BRILLO 8 cm	FRESNO 6 cm	CRISTAL 1,5 cm	MARMOL 2 + 2cm
PATAS	LACA MATE / EFECTO CEMENTO / METALIZADO	589	643	678	798	748	872

FIJA 160x100

		ALTO (cm)					
		78 cm	78 cm	78 cm	76 cm	72,5 cm	74 cm
41201	SOBRE	LACA MATE 8 cm	ROBLE 8 cm	LACA ALTO BRILLO 8 cm	FRESNO 6 cm	CRISTAL 1,5 cm	MARMOL 2 + 2cm
PATAS	LACA MATE / EFECTO CEMENTO / METALIZADO	630	688	725	854	799	931

FIJA 180x100

		ALTO (cm)					
		78 cm	78 cm	78 cm	76 cm	72,5 cm	74 cm
41202	SOBRE	LACA MATE 8 cm	ROBLE 8 cm	LACA ALTO BRILLO 8 cm	FRESNO 6 cm	CRISTAL 1,5 cm	MARMOL 2 + 2cm
PATAS	LACA MATE / EFECTO CEMENTO / METALIZADO	676	692	777	899	840	961

FIJA 200x100

		ALTO (cm)					
		78 cm	78 cm	78 cm	76 cm	72,5 cm	74 cm
41203	SOBRE	LACA MATE 8 cm	ROBLE 8 cm	LACA ALTO BRILLO 8 cm	FRESNO 6 cm	CRISTAL 1,5 cm	MARMOL 2 + 2cm
PATAS	LACA MATE / EFECTO CEMENTO / METALIZADO	690	713	793	945	882	1020

FUELLE (200-340)x(100-120)

		ALTO (cm)					
		78 cm	78 cm	78 cm	76 cm	72,5 cm	74 cm
41207	SOBRE	LACA MATE 8 cm	ROBLE 8 cm	LACA ALTO BRILLO 8 cm	FRESNO 6 cm	CRISTAL 1,5 cm	MARMOL 2 + 2cm
PATAS	LACA MATE / EFECTO CEMENTO / METALIZADO	380	415	437	515	485	547
ANCHO MÁXIMO TAPA ROBLE / MARMOL 295 cm		PRECIO POR METRO LINEAL					

EXTENSIBLE 140(190)x100

		ALTO (cm)		
		81 cm	81 cm	81 cm
41208	SOBRE	LACA MATE 11cm	ROBLE 11 cm	LACA ALTO BRILLO 11 cm
PATAS	LACA MATE / EFECTO CEMENTO / METALIZADO	706	760	812
EXTIENDE 50 cm POR UN LATERAL				

EXTENSIBLE 160(210)x100

		ALTO (cm)		
		81 cm	81 cm	81 cm
41204	SOBRE	LACA MATE 11cm	ROBLE 11 cm	LACA ALTO BRILLO 11 cm
PATAS	LACA MATE / EFECTO CEMENTO / METALIZADO	755	813	869
EXTIENDE 50 cm POR UN LATERAL HACER DOBLE EXTENSIBLE + 50 cm: 180 PUNTOS				

EXTENSIBLE 180(230)x100

		ALTO (cm)		
		81 cm	81 cm	81 cm
41205	SOBRE	LACA MATE 11cm	ROBLE 11 cm	LACA ALTO BRILLO 11 cm
PATAS	LACA MATE / EFECTO CEMENTO / METALIZADO	801	856	921
EXTIENDE 50 cm POR UN LATERAL HACER DOBLE EXTENSIBLE + 50 cm: 180 PUNTOS				

EXTENSIBLE 200(250)x100

		ALTO (cm)		
		81 cm	81 cm	81 cm
41206	SOBRE	LACA MATE 11cm	ROBLE 11 cm	LACA ALTO BRILLO 11 cm
PATAS	LACA MATE / EFECTO CEMENTO / METALIZADO	815	880	937
EXTIENDE 50 cm POR UN LATERAL HACER DOBLE EXTENSIBLE + 50 cm: 180 PUNTOS				

DOBLE PLETINA

MII.16



PATAS METÁLICAS, SE PUEDEN CROMAR

FIJA 90x90 cm		ALTO (cm)		
		75 cm	75 cm	75 cm
45904	SOBRE	LACA MATE 9 cm	ROBLE 9 cm	LACA ALTO BRILLO 9 cm
PATAS	LACA MATE / EFECTO CEMENTO / METALIZADO	523	601	601

FIJA 140x90 cm		ALTO (cm)		
		75 cm	75 cm	75 cm
45869	SOBRE	LACA MATE 9 cm	ROBLE 9 cm	LACA ALTO BRILLO 9 cm
PATAS	LACA MATE / EFECTO CEMENTO / METALIZADO	546	628	628

FIJA 160x90 cm		ALTO (cm)		
		75 cm	75 cm	75 cm
45870	SOBRE	LACA MATE 9 cm	ROBLE 9 cm	LACA ALTO BRILLO 9 cm
PATAS	LACA MATE / EFECTO CEMENTO / METALIZADO	558	642	642

FIJA 180x90 cm		ALTO (cm)		
		75 cm	75 cm	75 cm
45909	SOBRE	LACA MATE 9 cm	ROBLE 9 cm	LACA ALTO BRILLO 9 cm
PATAS	LACA MATE / EFECTO CEMENTO / METALIZADO	581	668	668

FIJA 200x90 cm		ALTO (cm)		
		75 cm	75 cm	75 cm
45962	SOBRE	LACA MATE 9 cm	ROBLE 9 cm	LACA ALTO BRILLO 9 cm
PATAS	LACA MATE / EFECTO CEMENTO / METALIZADO	604	695	695

FUELLE (200-340)x(100-120)		ALTO (cm)		
		75 cm	75 cm	75 cm
45871	SOBRE	LACA MATE 9 cm	ROBLE 9 cm	LACA ALTO BRILLO 9 cm
PATAS	LACA MATE / EFECTO CEMENTO / METALIZADO	331	381	381

ANCHO MÁXIMO TAPA ROBLE / MARMOL 295 cm

PRECIO POR METRO LINEAL

LORETO
MII.17



**** ATENCIÓN ****
PATAS METÁLICAS MUY PESADAS

FIJA 140x90 cm		ALTO (cm)
		75 cm
41209	SOBRE	CRISTAL 1,5 cm
PATAS	LACA MATE / EFECTO CEMENTO / METALIZADO	761

FIJA 160x90 cm		ALTO (cm)
		75 cm
41210	SOBRE	CRISTAL 1,5 cm
PATAS	LACA MATE / EFECTO CEMENTO / METALIZADO	799

FIJA 180x90 cm		ALTO (cm)
		75 cm
41211	SOBRE	CRISTAL 1,5 cm
PATAS	LACA MATE / EFECTO CEMENTO / METALIZADO	840

FIJA 200x90 cm		ALTO (cm)
		75 cm
41212	SOBRE	CRISTAL 1,5 cm
PATAS	LACA MATE / EFECTO CEMENTO / METALIZADO	882

ZOE
MII.18



PATAS DE HAYA, ACABADOS ROBLE SE IGUALARÁN EN TONALIDAD, PERO NO TENDRÁN LA VETA DEL ROBLE

FIJA 140x90 cm		ALTO (cm)				
		75 cm	75 cm	75 cm	75 cm	
45880		SOBRE	LACA MATE 9 cm	ROBLE 9 cm	LACA ALTO BRILLO 9 cm	CRISTAL 1,5 cm
PATAS	LACA MATE / EFECTO CEMENTO / METALIZADO / ROBLE		407	468	468	468
	ALTO BRILLO		448	509	509	509
	LAMINADO		648	709	709	709

FIJA 160x90 cm		ALTO (cm)				
		75 cm	75 cm	75 cm	75 cm	
45881		SOBRE	LACA MATE 9 cm	ROBLE 9 cm	LACA ALTO BRILLO 9 cm	CRISTAL 1,5 cm
PATAS	LACA MATE / EFECTO CEMENTO / METALIZADO / ROBLE		442	508	508	508
	ALTO BRILLO		486	552	552	552
	LAMINADO		686	752	752	752

FIJA 180x90 cm		ALTO (cm)				
		75 cm	75 cm	75 cm	75 cm	
45859		SOBRE	LACA MATE 9 cm	ROBLE 9 cm	LACA ALTO BRILLO 9 cm	CRISTAL 1,5 cm
PATAS	LACA MATE / EFECTO CEMENTO / METALIZADO / ROBLE		454	522	522	522
	ALTO BRILLO		499	567	567	567
	LAMINADO		699	767	767	767

FIJA 200x90 cm		ALTO (cm)				
		75 cm	75 cm	75 cm	75 cm	
45965		SOBRE	LACA MATE 9 cm	ROBLE 9 cm	LACA ALTO BRILLO 9 cm	CRISTAL 1,5 cm
PATAS	LACA MATE / EFECTO CEMENTO / METALIZADO / ROBLE		465	535	535	535
	ALTO BRILLO		512	582	582	582
	LAMINADO		712	782	782	782

FUELLE (200-340)x(100-120)		ALTO (cm)			
		75 cm	75 cm	75 cm	
45884		SOBRE	LACA MATE 9 cm	ROBLE 9 cm	LACA ALTO BRILLO 9 cm
PATAS	LACA MATE / EFECTO CEMENTO / METALIZADO / ROBLE		281	323	323
	ALTO BRILLO		309	351	351
	LAMINADO		509	551	551
ANCHO MÁXIMO TAPA ROBLE / MARMOL 295 cm		PRECIO POR METRO LINEAL			

EXTENSIBLE 140(190)x90		ALTO (cm)			
		75 cm	75 cm	75 cm	
45882		SOBRE	LACA MATE 11 cm	ROBLE 11 cm	LACA ALTO BRILLO 11 cm
PATAS	LACA MATE / EFECTO CEMENTO / METALIZADO / ROBLE		547	629	629
	ALTO BRILLO		602	684	684
	LAMINADO		802	884	884

EXTIENDE 50 cm POR UN LATERAL

EXTENSIBLE 160(210)x90		ALTO (cm)			
		75 cm	75 cm	75 cm	
45883		SOBRE	LACA MATE 11 cm	ROBLE 11 cm	LACA ALTO BRILLO 11 cm
PATAS	LACA MATE / EFECTO CEMENTO / METALIZADO / ROBLE		564	649	649
	ALTO BRILLO		620	705	705
	LAMINADO		820	905	905

EXTIENDE 50 cm POR UN LATERAL

VIOLETA
MII.19



**** ATENCIÓN ****
PATAS METÁLICAS MUY PESADAS

		ALTO (cm)					
		78 cm	78 cm	78 cm	76 cm	72,5 cm	74 cm
41290	SOBRE	LACA MATE 8 cm	ROBLE 8 cm	LACA ALTO BRILLO 8 cm	FRESNO 6 cm	CRISTAL 1,5 cm	MARMOL 2 + 2cm
	PATAS	LACA MATE / EFECTO CEMENTO / METALIZADO	399	451	458	584	551

		ALTO (cm)					
		78 cm	78 cm	78 cm	76 cm	72,5 cm	74 cm
41291	SOBRE	LACA MATE 8 cm	ROBLE 8 cm	LACA ALTO BRILLO 8 cm	FRESNO 6 cm	CRISTAL 1,5 cm	MARMOL 2 + 2cm
	PATAS	LACA MATE / EFECTO CEMENTO / METALIZADO	439	496	504	643	606

		ALTO (cm)					
		78 cm	78 cm	78 cm	76 cm	72,5 cm	74 cm
41292	SOBRE	LACA MATE 8 cm	ROBLE 8 cm	LACA ALTO BRILLO 8 cm	FRESNO 6 cm	CRISTAL 1,5 cm	MARMOL 2 + 2cm
	PATAS	LACA MATE / EFECTO CEMENTO / METALIZADO	484	500	557	689	647

		ALTO (cm)					
		78 cm	78 cm	78 cm	76 cm	72,5 cm	74 cm
41293	SOBRE	LACA MATE 8 cm	ROBLE 8 cm	LACA ALTO BRILLO 8 cm	FRESNO 6 cm	CRISTAL 1,5 cm	MARMOL 2 + 2cm
	PATAS	LACA MATE / EFECTO CEMENTO / METALIZADO	498	521	573	734	689

		ALTO (cm)					
		78 cm	78 cm	78 cm	76 cm	72,5 cm	74 cm
41298	SOBRE	LACA MATE 8 cm	ROBLE 8 cm	LACA ALTO BRILLO 8 cm	FRESNO 6 cm	CRISTAL 1,5 cm	MARMOL 2 + 2cm
	PATAS	LACA MATE / EFECTO CEMENTO / METALIZADO	274	287	315	404	379

ANCHO MÁXIMO TAPA ROBLE / MARMOL 295 cm

PRECIO POR METRO LINEAL

		ALTO (cm)		
		81 cm	81 cm	81 cm
41294	SOBRE	LACA MATE 11cm	ROBLE 11 cm	LACA ALTO BRILLO 11 cm
	PATAS	LACA MATE / EFECTO CEMENTO / METALIZADO	527	580

EXTIENDE 50 cm POR UN LATERAL

		ALTO (cm)		
		81 cm	81 cm	81 cm
41295	SOBRE	LACA MATE 11cm	ROBLE 11 cm	LACA ALTO BRILLO 11 cm
	PATAS	LACA MATE / EFECTO CEMENTO / METALIZADO	564	621

EXTIENDE 50 cm POR UN LATERAL
HACER DOBLE EXTENSIBLE + 50 cm: 180 PUNTOS

		ALTO (cm)		
		81 cm	81 cm	81 cm
41296	SOBRE	LACA MATE 11cm	ROBLE 11 cm	LACA ALTO BRILLO 11 cm
	PATAS	LACA MATE / EFECTO CEMENTO / METALIZADO	609	652

EXTIENDE 50 cm POR UN LATERAL
HACER DOBLE EXTENSIBLE + 50 cm: 180 PUNTOS

		ALTO (cm)		
		81 cm	81 cm	81 cm
41297	SOBRE	LACA MATE 11cm	ROBLE 11 cm	LACA ALTO BRILLO 11 cm
	PATAS	LACA MATE / EFECTO CEMENTO / METALIZADO	652	698

EXTIENDE 50 cm POR UN LATERAL
HACER DOBLE EXTENSIBLE + 50 cm: 180 PUNTOS

ALAMA
MII.20



**** ATENCIÓN ****
PATAS METÁLICAS MUY PESADAS

		ALTO (cm)					
		78 cm	78 cm	78 cm	76 cm	72,5 cm	74 cm
41218	SOBRE	LACA MATE 8 cm	ROBLE 8 cm	LACA ALTO BRILLO 8 cm	FRESNO 6 cm	CRISTAL 1,5 cm	MARMOL 2 + 2cm
	PATAS	LACA MATE / EFECTO CEMENTO / METALIZADO	399	451	458	584	551

		ALTO (cm)					
		78 cm	78 cm	78 cm	76 cm	72,5 cm	74 cm
41219	SOBRE	LACA MATE 8 cm	ROBLE 8 cm	LACA ALTO BRILLO 8 cm	FRESNO 6 cm	CRISTAL 1,5 cm	MARMOL 2 + 2cm
	PATAS	LACA MATE / EFECTO CEMENTO / METALIZADO	439	496	504	643	606

		ALTO (cm)					
		78 cm	78 cm	78 cm	76 cm	72,5 cm	74 cm
41220	SOBRE	LACA MATE 8 cm	ROBLE 8 cm	LACA ALTO BRILLO 8 cm	FRESNO 6 cm	CRISTAL 1,5 cm	MARMOL 2 + 2cm
	PATAS	LACA MATE / EFECTO CEMENTO / METALIZADO	484	500	557	689	647

		ALTO (cm)					
		78 cm	78 cm	78 cm	76 cm	72,5 cm	74 cm
41221	SOBRE	LACA MATE 8 cm	ROBLE 8 cm	LACA ALTO BRILLO 8 cm	FRESNO 6 cm	CRISTAL 1,5 cm	MARMOL 2 + 2cm
	PATAS	LACA MATE / EFECTO CEMENTO / METALIZADO	498	521	573	734	689

		ALTO (cm)					
		78 cm	78 cm	78 cm	76 cm	72,5 cm	74 cm
41225	SOBRE	LACA MATE 8 cm	ROBLE 8 cm	LACA ALTO BRILLO 8 cm	FRESNO 6 cm	CRISTAL 1,5 cm	MARMOL 2 + 2cm
	PATAS	LACA MATE / EFECTO CEMENTO / METALIZADO	274	287	315	404	379

ANCHO MÁXIMO TAPA ROBLE / MARMOL 295 cm

PRECIO POR METRO LINEAL

		ALTO (cm)		
		81 cm	81 cm	81 cm
41226	SOBRE	LACA MATE 11cm	ROBLE 11 cm	LACA ALTO BRILLO 11 cm
	PATAS	LACA MATE / EFECTO CEMENTO / METALIZADO	527	580

EXTIENDE 50 cm POR UN LATERAL
HACER DOBLE EXTENSIBLE + 50 cm: 180 PUNTOS

		ALTO (cm)		
		81 cm	81 cm	81 cm
41222	SOBRE	LACA MATE 11cm	ROBLE 11 cm	LACA ALTO BRILLO 11 cm
	PATAS	LACA MATE / EFECTO CEMENTO / METALIZADO	564	621

EXTIENDE 50 cm POR UN LATERAL
HACER DOBLE EXTENSIBLE + 50 cm: 180 PUNTOS

		ALTO (cm)		
		81 cm	81 cm	81 cm
41223	SOBRE	LACA MATE 11cm	ROBLE 11 cm	LACA ALTO BRILLO 11 cm
	PATAS	LACA MATE / EFECTO CEMENTO / METALIZADO	609	652

EXTIENDE 50 cm POR UN LATERAL
HACER DOBLE EXTENSIBLE + 50 cm: 180 PUNTOS

		ALTO (cm)		
		81 cm	81 cm	81 cm
41224	SOBRE	LACA MATE 11cm	ROBLE 11 cm	LACA ALTO BRILLO 11 cm
	PATAS	LACA MATE / EFECTO CEMENTO / METALIZADO	652	698

EXTIENDE 50 cm POR UN LATERAL
HACER DOBLE EXTENSIBLE + 50 cm: 180 PUNTOS

CANDELA

MII.21



DIÁMETRO 90 cm		ALTO (cm)			
		76 cm	72,5 cm	74 cm	
45970		SOBRE	FRESNO 6 cm	CRISTAL 1,5 cm	MARMOL 2 + 2cm
PATAS	LACA MATE / EFECTO CEMENTO / METALIZADO		634	521	661
	ALTO BRILLO		679	566	706
	LAMINADO		814	701	841

DIÁMETRO 120 cm		ALTO (cm)			
		76 cm	72,5 cm	74 cm	
45998		SOBRE	FRESNO 6 cm	CRISTAL 1,5 cm	MARMOL 2 + 2cm
PATAS	LACA MATE / EFECTO CEMENTO / METALIZADO		732	601	763
	ALTO BRILLO		777	646	808
	LAMINADO		912	781	943

DIÁMETRO 150 cm		ALTO (cm)			
		76 cm	72,5 cm	74 cm	
45999		SOBRE	FRESNO 6 cm	CRISTAL 1,5 cm	MARMOL 2 + 2cm
PATAS	LACA MATE / EFECTO CEMENTO / METALIZADO		798	656	832
	ALTO BRILLO		843	701	877
	LAMINADO		978	836	1012

CANDELA

MII.22



DIÁMETRO 90 cm		ALTO (cm)			
		75 cm	75 cm	75 cm	
45970		SOBRE	LACA MATE 8 cm	ROBLE 8 cm	LACA ALTO BRILLO 8 cm
PATAS	LACA MATE / EFECTO CEMENTO / METALIZADO		453	521	521
	ALTO BRILLO		498	566	566
	LAMINADO		633	701	701

DIÁMETRO 120 cm		ALTO (cm)			
		75 cm	75 cm	75 cm	
45998		SOBRE	LACA MATE 8 cm	ROBLE 8 cm	LACA ALTO BRILLO 8 cm
PATAS	LACA MATE / EFECTO CEMENTO / METALIZADO		523	601	601
	ALTO BRILLO		568	646	646
	LAMINADO		703	781	781

DIÁMETRO 150 cm		ALTO (cm)		
		75 cm		75 cm
45999		SOBRE	LACA MATE 8 cm	LACA ALTO BRILLO 8 cm
PATAS	LACA MATE / EFECTO CEMENTO / METALIZADO		570	656
	ALTO BRILLO		615	701
	LAMINADO		750	836

MUSSONA

MII.23



PATAS DE HAYA, ACABADOS ROBLE SE IGUALARÁN EN TONALIDAD, PERO NO TENDRÁN LA VETA DEL ROBLE

FIJA 140x90 cm		ALTO (cm)				
		75 cm	75 cm	75 cm	75 cm	
45890		SOBRE	LACA MATE 9 cm	ROBLE 9 cm	LACA ALTO BRILLO 9 cm	CRISTAL 1,5 cm
PATAS	LACA MATE / EFECTO CEMENTO / METALIZADO / ROBLE		407	468	468	468
	ALTO BRILLO		448	509	509	509
	LAMINADO		648	709	709	709

FIJA 160x90 cm		ALTO (cm)				
		75 cm	75 cm	75 cm	75 cm	
45891		SOBRE	LACA MATE 9 cm	ROBLE 9 cm	LACA ALTO BRILLO 9 cm	CRISTAL 1,5 cm
PATAS	LACA MATE / EFECTO CEMENTO / METALIZADO / ROBLE		442	508	508	508
	ALTO BRILLO		486	552	552	552
	LAMINADO		686	752	752	752

FIJA 180x90 cm		ALTO (cm)				
		75 cm	75 cm	75 cm	75 cm	
45919		SOBRE	LACA MATE 9 cm	ROBLE 9 cm	LACA ALTO BRILLO 9 cm	CRISTAL 1,5 cm
PATAS	LACA MATE / EFECTO CEMENTO / METALIZADO / ROBLE		454	522	522	522
	ALTO BRILLO		499	567	567	567
	LAMINADO		699	767	767	767

FIJA 200x90 cm		ALTO (cm)				
		75 cm	75 cm	75 cm	75 cm	
45967		SOBRE	LACA MATE 9 cm	ROBLE 9 cm	LACA ALTO BRILLO 9 cm	CRISTAL 1,5 cm
PATAS	LACA MATE / EFECTO CEMENTO / METALIZADO / ROBLE		465	535	535	535
	ALTO BRILLO		512	582	582	582
	LAMINADO		712	782	782	782

FUELLE (200-340)x(100-120)		ALTO (cm)			
		75 cm	75 cm	75 cm	
45894		SOBRE	LACA MATE 9 cm	ROBLE 9 cm	LACA ALTO BRILLO 9 cm
PATAS	LACA MATE / EFECTO CEMENTO / METALIZADO / ROBLE		281	323	323
	ALTO BRILLO		309	351	351
	LAMINADO		509	551	551
ANCHO MÁXIMO TAPA ROBLE / MARMOL 295 cm		PRECIO POR METRO LINEAL			

EXTENSIBLE 140(190)x90		ALTO (cm)			
		75 cm	75 cm	75 cm	
45892		SOBRE	LACA MATE 11 cm	ROBLE 11 cm	LACA ALTO BRILLO 11 cm
PATAS	LACA MATE / EFECTO CEMENTO / METALIZADO / ROBLE		547	629	629
	ALTO BRILLO		602	684	684
	LAMINADO		802	884	884

EXTIENDE 50 cm POR UN LATERAL

EXTENSIBLE 160(210)x90		ALTO (cm)			
		75 cm	75 cm	75 cm	
45893		SOBRE	LACA MATE 11 cm	ROBLE 11 cm	LACA ALTO BRILLO 11 cm
PATAS	LACA MATE / EFECTO CEMENTO / METALIZADO / ROBLE		564	649	649
	ALTO BRILLO		620	705	705
	LAMINADO		820	905	905

EXTIENDE 50 cm POR UN LATERAL

TRIÁNGULO

MII.24



FIJA 140x100

		ALTO (cm)					
		78 cm	78 cm	78 cm	76 cm	72,5 cm	74 cm
41227	SOBRE	LACA MATE 8 cm	ROBLE 8 cm	LACA ALTO BRILLO 8 cm	FRESNO 6 cm	CRISTAL 1,5 cm	MARMOL 2 + 2cm
PATAS	LACA MATE / EFECTO CEMENTO / METALIZADO	399	451	458	585	551	634

FIJA 160x100

		ALTO (cm)					
		78 cm	78 cm	78 cm	76 cm	72,5 cm	74 cm
41228	SOBRE	LACA MATE 8 cm	ROBLE 8 cm	LACA ALTO BRILLO 8 cm	FRESNO 6 cm	CRISTAL 1,5 cm	MARMOL 2 + 2cm
PATAS	LACA MATE / EFECTO CEMENTO / METALIZADO	439	496	504	643	606	693

FIJA 180x100

		ALTO (cm)					
		78 cm	78 cm	78 cm	76 cm	72,5 cm	74 cm
41229	SOBRE	LACA MATE 8 cm	ROBLE 8 cm	LACA ALTO BRILLO 8 cm	FRESNO 6 cm	CRISTAL 1,5 cm	MARMOL 2 + 2cm
PATAS	LACA MATE / EFECTO CEMENTO / METALIZADO	484	500	557	689	647	750

FIJA 200x100

		ALTO (cm)					
		78 cm	78 cm	78 cm	76 cm	72,5 cm	74 cm
41230	SOBRE	LACA MATE 8 cm	ROBLE 8 cm	LACA ALTO BRILLO 8 cm	FRESNO 6 cm	CRISTAL 1,5 cm	MARMOL 2 + 2cm
PATAS	LACA MATE / EFECTO CEMENTO / METALIZADO	498	521	573	734	689	809

FUELLE (200-340)x(100-120)

		ALTO (cm)					
		78 cm	78 cm	78 cm	76 cm	72,5 cm	74 cm
41234	SOBRE	LACA MATE 8 cm	ROBLE 8 cm	LACA ALTO BRILLO 8 cm	FRESNO 6 cm	CRISTAL 1,5 cm	MARMOL 2 + 2cm
PATAS	LACA MATE / EFECTO CEMENTO / METALIZADO	274	287	315	404	379	446
ANCHO MÁXIMO TAPA ROBLE / MARMOL 295 cm		PRECIO POR METRO LINEAL					

EXTENSIBLE 140(190)x100

		ALTO (cm)		
		81 cm	81 cm	81 cm
41235	SOBRE	LACA MATE 11cm	ROBLE 11 cm	LACA ALTO BRILLO 11 cm
PATAS	LACA MATE / EFECTO CEMENTO / METALIZADO	527	580	606
EXTIENDE 50 cm POR UN LATERAL				

EXTENSIBLE 160(210)x100

		ALTO (cm)		
		81 cm	81 cm	81 cm
41231	SOBRE	LACA MATE 11cm	ROBLE 11 cm	LACA ALTO BRILLO 11 cm
PATAS	LACA MATE / EFECTO CEMENTO / METALIZADO	564	621	648
EXTIENDE 50 cm POR UN LATERAL				

EXTENSIBLE 180(230)x100

		ALTO (cm)		
		81 cm	81 cm	81 cm
41232	SOBRE	LACA MATE 11cm	ROBLE 11 cm	LACA ALTO BRILLO 11 cm
PATAS	LACA MATE / EFECTO CEMENTO / METALIZADO	609	652	701
EXTIENDE 50 cm POR UN LATERAL				

EXTENSIBLE 200(250)x100

		ALTO (cm)		
		81 cm	81 cm	81 cm
41233	SOBRE	LACA MATE 11cm	ROBLE 11 cm	LACA ALTO BRILLO 11 cm
PATAS	LACA MATE / EFECTO CEMENTO / METALIZADO	652	698	750
EXTIENDE 50 cm POR UN LATERAL				

ARANZA
MII.25



		ALTO (cm)					
		78 cm	78 cm	78 cm	76 cm	72,5 cm	74 cm
41236	SOBRE	LACA MATE 8 cm	ROBLE 8 cm	LACA ALTO BRILLO 8 cm	FRESNO 6 cm	CRISTAL 1,5 cm	MARMOL 2 + 2cm
PATAS	LACA MATE / EFECTO CEMENTO / METALIZADO	399	451	458	585	551	634

		ALTO (cm)					
		78 cm	78 cm	78 cm	76 cm	72,5 cm	74 cm
41237	SOBRE	LACA MATE 8 cm	ROBLE 8 cm	LACA ALTO BRILLO 8 cm	FRESNO 6 cm	CRISTAL 1,5 cm	MARMOL 2 + 2cm
PATAS	LACA MATE / EFECTO CEMENTO / METALIZADO	439	496	504	643	606	693

		ALTO (cm)					
		78 cm	78 cm	78 cm	76 cm	72,5 cm	74 cm
41238	SOBRE	LACA MATE 8 cm	ROBLE 8 cm	LACA ALTO BRILLO 8 cm	FRESNO 6 cm	CRISTAL 1,5 cm	MARMOL 2 + 2cm
PATAS	LACA MATE / EFECTO CEMENTO / METALIZADO	484	500	557	689	647	750

		ALTO (cm)					
		78 cm	78 cm	78 cm	76 cm	72,5 cm	74 cm
41239	SOBRE	LACA MATE 8 cm	ROBLE 8 cm	LACA ALTO BRILLO 8 cm	FRESNO 6 cm	CRISTAL 1,5 cm	MARMOL 2 + 2cm
PATAS	LACA MATE / EFECTO CEMENTO / METALIZADO	498	521	573	734	689	809

		ALTO (cm)					
		78 cm	78 cm	78 cm	76 cm	72,5 cm	74 cm
41243	SOBRE	LACA MATE 8 cm	ROBLE 8 cm	LACA ALTO BRILLO 8 cm	FRESNO 6 cm	CRISTAL 1,5 cm	MARMOL 2 + 2cm
PATAS	LACA MATE / EFECTO CEMENTO / METALIZADO	274	287	315	404	379	446
ANCHO MÁXIMO TAPA ROBLE / MARMOL 295 cm		PRECIO POR METRO LINEAL					

		ALTO (cm)		
		81 cm	81 cm	81 cm
41244	SOBRE	LACA MATE 11cm	ROBLE 11 cm	LACA ALTO BRILLO 11 cm
PATAS	LACA MATE / EFECTO CEMENTO / METALIZADO	527	580	606
EXTIENDE 50 cm POR UN LATERAL				

		ALTO (cm)		
		81 cm	81 cm	81 cm
41240	SOBRE	LACA MATE 11cm	ROBLE 11 cm	LACA ALTO BRILLO 11 cm
PATAS	LACA MATE / EFECTO CEMENTO / METALIZADO	564	621	648
EXTIENDE 50 cm POR UN LATERAL				

		ALTO (cm)		
		81 cm	81 cm	81 cm
41241	SOBRE	LACA MATE 11cm	ROBLE 11 cm	LACA ALTO BRILLO 11 cm
PATAS	LACA MATE / EFECTO CEMENTO / METALIZADO	609	652	701
EXTIENDE 50 cm POR UN LATERAL				

		ALTO (cm)		
		81 cm	81 cm	81 cm
41242	SOBRE	LACA MATE 11cm	ROBLE 11 cm	LACA ALTO BRILLO 11 cm
PATAS	LACA MATE / EFECTO CEMENTO / METALIZADO	652	698	750
EXTIENDE 50 cm POR UN LATERAL				

ISABELINA

MII.26



PATAS DE HAYA, ACABADOS ROBLE SE IGUALARÁN EN TONALIDAD, PERO NO TENDRÁN LA VETA DEL ROBLE

FIJA 140x90 cm		ALTO (cm)				
		75 cm	75 cm	75 cm	75 cm	
45872		SOBRE	LACA MATE 9 cm	ROBLE 9 cm	LACA ALTO BRILLO 9 cm	CRISTAL 1,5 cm
PATAS	LACA MATE / EFECTO CEMENTO / METALIZADO / ROBLE		407	468	468	468
	ALTO BRILLO		448	509	509	509
	LAMINADO		648	709	709	709

FIJA 160x90 cm		ALTO (cm)				
		75 cm	75 cm	75 cm	75 cm	
45873		SOBRE	LACA MATE 9 cm	ROBLE 9 cm	LACA ALTO BRILLO 9 cm	CRISTAL 1,5 cm
PATAS	LACA MATE / EFECTO CEMENTO / METALIZADO / ROBLE		442	508	508	508
	ALTO BRILLO		486	552	552	552
	LAMINADO		686	752	752	752

FIJA 180x90 cm		ALTO (cm)				
		75 cm	75 cm	75 cm	75 cm	
45858		SOBRE	LACA MATE 9 cm	ROBLE 9 cm	LACA ALTO BRILLO 9 cm	CRISTAL 1,5 cm
PATAS	LACA MATE / EFECTO CEMENTO / METALIZADO / ROBLE		454	522	522	522
	ALTO BRILLO		499	567	567	567
	LAMINADO		699	767	767	767

FIJA 200x90 cm		ALTO (cm)				
		75 cm	75 cm	75 cm	75 cm	
45963		SOBRE	LACA MATE 9 cm	ROBLE 9 cm	LACA ALTO BRILLO 9 cm	CRISTAL 1,5 cm
PATAS	LACA MATE / EFECTO CEMENTO / METALIZADO / ROBLE		465	535	535	535
	ALTO BRILLO		512	582	582	582
	LAMINADO		712	782	782	782

FUELLE (200-340)x(100-120)		ALTO (cm)			
		75 cm	75 cm	75 cm	
45876		SOBRE	LACA MATE 9 cm	ROBLE 9 cm	LACA ALTO BRILLO 9 cm
PATAS	LACA MATE / EFECTO CEMENTO / METALIZADO / ROBLE		281	323	323
	ALTO BRILLO		309	351	351
	LAMINADO		509	551	551
ANCHO MÁXIMO TAPA ROBLE / MARMOL 295 cm		PRECIO POR METRO LINEAL			

EXTENSIBLE 140(190)x90		ALTO (cm)			
		75 cm	75 cm	75 cm	
45874		SOBRE	LACA MATE 11 cm	ROBLE 11 cm	LACA ALTO BRILLO 11 cm
PATAS	LACA MATE / EFECTO CEMENTO / METALIZADO / ROBLE		547	629	629
	ALTO BRILLO		602	684	684
	LAMINADO		802	884	884

EXTIENDE 50 cm POR UN LATERAL

EXTENSIBLE 160(210)x90		ALTO (cm)			
		75 cm	75 cm	75 cm	
45875		SOBRE	LACA MATE 11 cm	ROBLE 11 cm	LACA ALTO BRILLO 11 cm
PATAS	LACA MATE / EFECTO CEMENTO / METALIZADO / ROBLE		564	649	649
	ALTO BRILLO		620	705	705
	LAMINADO		820	905	905

EXTIENDE 50 cm POR UN LATERAL

JARA MINI

MII.27



		ALTO (cm)					
		75 cm	75 cm	75 cm	73 cm	69,5 cm	71 cm
41254		SOBRE					
		LACA MATE 8 cm	ROBLE 8 cm	LACA ALTO BRILLO 8 cm	FRESNO 6 cm	CRISTAL 1,5 cm	MARMOL 2 + 2cm
PATAS	LACA MATE / EFECTO CEMENTO / METALIZADO	600	613	690	717	598	771
	ALTO BRILLO	690	703	780	807	688	861
	LAMINADO	940	953	1030	1057	938	1111

		ALTO (cm)					
		75 cm	75 cm	75 cm	73 cm	69,5 cm	71 cm
41255		SOBRE					
		LACA MATE 8 cm	ROBLE 8 cm	LACA ALTO BRILLO 8 cm	FRESNO 6 cm	CRISTAL 1,5 cm	MARMOL 2 + 2cm
PATAS	LACA MATE / EFECTO CEMENTO / METALIZADO	640	654	736	765	638	820
	ALTO BRILLO	730	744	826	855	728	910
	LAMINADO	980	994	1076	1105	978	1160

		ALTO (cm)					
		75 cm	75 cm	75 cm	73 cm	69,5 cm	71 cm
41256		SOBRE					
		LACA MATE 8 cm	ROBLE 8 cm	LACA ALTO BRILLO 8 cm	FRESNO 6 cm	CRISTAL 1,5 cm	MARMOL 2 + 2cm
PATAS	LACA MATE / EFECTO CEMENTO / METALIZADO	680	695	782	813	678	871
	ALTO BRILLO	770	785	872	903	768	961
	LAMINADO	1020	1035	1122	1153	1018	1211

		ALTO (cm)		
		78 cm	78 cm	78 cm
41262		SOBRE		
		LACA MATE 8 cm	ROBLE 8 cm	LACA ALTO BRILLO 8 cm
PATAS	LACA MATE / EFECTO CEMENTO / METALIZADO	810	828	931
	ALTO BRILLO	900	918	1021
	LAMINADO	1150	1168	1271

EXTIENDE 50 cm POR UN LATERAL

		ALTO (cm)		
		81 cm	81 cm	81 cm
41258		SOBRE		
		LACA MATE 8 cm	ROBLE 8 cm	LACA ALTO BRILLO 8 cm
PATAS	LACA MATE / EFECTO CEMENTO / METALIZADO	850	869	977
	ALTO BRILLO	940	959	1067
	LAMINADO	1190	1209	1317

EXTIENDE 50 cm POR UN LATERAL

HACER DOBLE EXTENSIBLE + 50 cm: 180 PUNTOS

		ALTO (cm)		
		81 cm	81 cm	81 cm
41259		SOBRE		
		LACA MATE 8 cm	ROBLE 8 cm	LACA ALTO BRILLO 8 cm
PATAS	LACA MATE / EFECTO CEMENTO / METALIZADO	890	910	1023
	ALTO BRILLO	980	1000	1113
	LAMINADO	1230	1250	1363

EXTIENDE 50 cm POR UN LATERAL

HACER DOBLE EXTENSIBLE + 50 cm: 180 PUNTOS

JARA
MII.27



FIJA 200x100		ALTO (cm)						
		75 cm	75 cm	75 cm	73 cm	69,5 cm	71 cm	
41248		SOBRE	LACA MATE 8 cm	ROBLE 8 cm	LACA ALTO BRILLO 8 cm	FRESNO 6 cm	CRISTAL 1,5 cm	MARMOL 2 + 2cm
PATAS	LACA MATE / EFECTO CEMENTO / METALIZADO		742	765	853	911	865	938
	ALTO BRILLO		832	855	943	1001	955	1028
	LAMINADO		1107	1130	1218	1276	1230	1303

FUELLE (200-340)x(100-120)		ALTO (cm)						
		75 cm	75 cm	75 cm	73 cm	69,5 cm	71 cm	
41252		SOBRE	LACA MATE 8 cm	ROBLE 8 cm	LACA ALTO BRILLO 8 cm	FRESNO 6 cm	CRISTAL 1,5 cm	MARMOL 2 + 2cm
PATAS	LACA MATE / EFECTO CEMENTO / METALIZADO		408	443	469	495	476	500
	ALTO BRILLO		498	533	559	585	566	590
	LAMINADO		773	808	834	860	841	865
ANCHO MÁXIMO TAPA ROBLE / MARMOL 295 cm		PRECIO POR METRO LINEAL						

EXTENSIBLE 200(250)x100		ALTO (cm)			
		78 cm	81 cm	81 cm	
41250		SOBRE	LACA MATE 11cm	ROBLE 11 cm	LACA ALTO BRILLO 11 cm
PATAS	LACA MATE / EFECTO CEMENTO / METALIZADO		952	973	1095
	ALTO BRILLO		1042	1063	1185
	LAMINADO		1292	1313	1435

EXTIENDE 50 cm POR UN LATERAL

HACER DOBLE EXTENSIBLE + 50 cm: 180 PUNTOS

ARAÑA PLANA

MII.28



**** ATENCIÓN ****
PATAÓN METÁLICO MUY PESADO

FIJA 160x100		ALTO (cm)					
		78 cm	78 cm	78 cm	76 cm	72,5 cm	74 cm
41264	SOBRE	LACA MATE 8 cm	ROBLE 8 cm	LACA ALTO BRILLO 8 cm	FRESNO 6 cm	CRISTAL 1,5 cm	MARMOL 2 + 2cm
PATAS	LACA MATE / EFECTO CEMENTO / METALIZADO	655	710	721	911	852	961

FIJA 180x100		ALTO (cm)					
		78 cm	78 cm	78 cm	76 cm	72,5 cm	74 cm
41265	SOBRE	LACA MATE 8 cm	ROBLE 8 cm	LACA ALTO BRILLO 8 cm	FRESNO 6 cm	CRISTAL 1,5 cm	MARMOL 2 + 2cm
PATAS	LACA MATE / EFECTO CEMENTO / METALIZADO	728	744	837	957	893	1018

FIJA 200x100		ALTO (cm)					
		78 cm	78 cm	78 cm	76 cm	72,5 cm	74 cm
41266	SOBRE	LACA MATE 8 cm	ROBLE 8 cm	LACA ALTO BRILLO 8 cm	FRESNO 6 cm	CRISTAL 1,5 cm	MARMOL 2 + 2cm
PATAS	LACA MATE / EFECTO CEMENTO / METALIZADO	742	765	853	1002	935	1077

FUELLE (200-340)x(100-120)		ALTO (cm)					
		78 cm	78 cm	78 cm	76 cm	72,5 cm	74 cm
41270	SOBRE	LACA MATE 8 cm	ROBLE 8 cm	LACA ALTO BRILLO 8 cm	FRESNO 6 cm	CRISTAL 1,5 cm	MARMOL 2 + 2cm
PATAS	LACA MATE / EFECTO CEMENTO / METALIZADO	408	443	469	551	514	592
ANCHO MÁXIMO TAPA ROBLE / MARMOL 295 cm		PRECIO POR METRO LINEAL					

EXTENSIBLE 160(210)x100		ALTO (cm)		
		81 cm	81 cm	81 cm
41267	SOBRE	LACA MATE 11cm	ROBLE 11 cm	LACA ALTO BRILLO 11 cm
PATAS	LACA MATE / EFECTO CEMENTO / METALIZADO	807	865	928

EXTIENDE 50 cm POR UN LATERAL
HACER DOBLE EXTENSIBLE + 50 cm: 180 PUNTOS

EXTENSIBLE 180(230)x100		ALTO (cm)		
		81 cm	81 cm	81 cm
41268	SOBRE	LACA MATE 11cm	ROBLE 11 cm	LACA ALTO BRILLO 11 cm
PATAS	LACA MATE / EFECTO CEMENTO / METALIZADO	853	896	981

EXTIENDE 50 cm POR UN LATERAL
HACER DOBLE EXTENSIBLE + 50 cm: 180 PUNTOS

EXTENSIBLE 200(250)x100		ALTO (cm)		
		81 cm	81 cm	81 cm
41269	SOBRE	LACA MATE 11cm	ROBLE 11 cm	LACA ALTO BRILLO 11 cm
PATAS	LACA MATE / EFECTO CEMENTO / METALIZADO	867	910	997

EXTIENDE 50 cm POR UN LATERAL
HACER DOBLE EXTENSIBLE + 50 cm: 180 PUNTOS

JARA RECTA MINI

MII.29



FIJA 140x100		ALTO (cm)						
		75 cm	75 cm	75 cm	73 cm	69,5 cm	71 cm	
41281		SOBRE	LACA MATE 8 cm	ROBLE 8 cm	LACA ALTO BRILLO 8 cm	FRESNO 6 cm	CRISTAL 1,5 cm	MARMOL 2 + 2cm
PATAS	LACA MATE / EFECTO CEMENTO / METALIZADO		600	613	690	717	598	771
	ALTO BRILLO		690	703	780	807	688	861
	LAMINADO		940	953	1030	1057	938	1111

FIJA 160x100		ALTO (cm)						
		75 cm	75 cm	75 cm	73 cm	69,5 cm	71 cm	
41282		SOBRE	LACA MATE 8 cm	ROBLE 8 cm	LACA ALTO BRILLO 8 cm	FRESNO 6 cm	CRISTAL 1,5 cm	MARMOL 2 + 2cm
PATAS	LACA MATE / EFECTO CEMENTO / METALIZADO		640	654	736	765	638	820
	ALTO BRILLO		730	744	826	855	728	910
	LAMINADO		980	994	1076	1105	978	1160

FIJA 180x100		ALTO (cm)						
		75 cm	75 cm	75 cm	73 cm	69,5 cm	71 cm	
41283		SOBRE	LACA MATE 8 cm	ROBLE 8 cm	LACA ALTO BRILLO 8 cm	FRESNO 6 cm	CRISTAL 1,5 cm	MARMOL 2 + 2cm
PATAS	LACA MATE / EFECTO CEMENTO / METALIZADO		680	695	782	813	678	871
	ALTO BRILLO		770	785	872	903	768	961
	LAMINADO		1020	1035	1122	1153	1018	1211

EXTENSIBLE 140(190)x100		ALTO (cm)			
		78 cm	78 cm	78 cm	
41289		SOBRE	LACA MATE 8 cm	ROBLE 8 cm	LACA ALTO BRILLO 8 cm
PATAS	LACA MATE / EFECTO CEMENTO / METALIZADO		810	828	931
	ALTO BRILLO		900	918	1021
	LAMINADO		1150	1168	1271

EXTIENDE 50 cm POR UN LATERAL

EXTENSIBLE 160(210)x100		ALTO (cm)			
		81 cm	81 cm	81 cm	
41286		SOBRE	LACA MATE 8 cm	ROBLE 8 cm	LACA ALTO BRILLO 8 cm
PATAS	LACA MATE / EFECTO CEMENTO / METALIZADO		850	869	977
	ALTO BRILLO		940	959	1067
	LAMINADO		1190	1209	1317

EXTIENDE 50 cm POR UN LATERAL

HACER DOBLE EXTENSIBLE + 50 cm: 180 PUNTOS

EXTENSIBLE 180(230)x100		ALTO (cm)			
		81 cm	81 cm	81 cm	
41287		SOBRE	LACA MATE 8 cm	ROBLE 8 cm	LACA ALTO BRILLO 8 cm
PATAS	LACA MATE / EFECTO CEMENTO / METALIZADO		890	910	1023
	ALTO BRILLO		980	1000	1113
	LAMINADO		1230	1250	1363

EXTIENDE 50 cm POR UN LATERAL

HACER DOBLE EXTENSIBLE + 50 cm: 180 PUNTOS

JARA RECTA

MII.29



FIJA 200x100

		ALTO (cm)					
		75 cm	75 cm	75 cm	73 cm	69,5 cm	71 cm
41275		SOBRE					
		LACA MATE 8 cm	ROBLE 8 cm	LACA ALTO BRILLO 8 cm	FRESNO 6 cm	CRISTAL 1,5 cm	MARMOL 2 + 2cm
PATAS	LACA MATE / EFECTO CEMENTO / METALIZADO	742	765	853	911	865	984
	ALTO BRILLO	832	855	943	1001	955	1074
	LAMINADO	1107	1130	1218	1276	1230	1349

FUELLE (200-340)x(100-120)

		ALTO (cm)					
		75 cm	75 cm	75 cm	73 cm	69,5 cm	71 cm
41279		SOBRE					
		LACA MATE 8 cm	ROBLE 8 cm	LACA ALTO BRILLO 8 cm	FRESNO 6 cm	CRISTAL 1,5 cm	MARMOL 2 + 2cm
PATAS	LACA MATE / EFECTO CEMENTO / METALIZADO	408	443	469	495	476	526
	ALTO BRILLO	498	533	559	585	566	616
	LAMINADO	773	808	834	860	841	891
ANCHO MÁXIMO TAPA ROBLE / MARMOL 295 cm		PRECIO POR METRO LINEAL					

EXTENSIBLE 200(250)x100

		ALTO (cm)		
		78 cm	81 cm	81 cm
41278		SOBRE		
		LACA MATE 11cm	ROBLE 11 cm	LACA ALTO BRILLO 11 cm
PATAS	LACA MATE / EFECTO CEMENTO / METALIZADO	952	973	1095
	ALTO BRILLO	1042	1063	1185
	LAMINADO	1292	1313	1435

EXTIENDE 50 cm POR UN LATERAL

HACER DOBLE EXTENSIBLE + 50 cm: 180 PUNTOS

LEELA
MII.30



**** ATENCIÓN ****
PATAS METÁLICAS MUY PESADAS

		ALTO (cm)					
		78 cm	78 cm	78 cm	76 cm	72,5 cm	74 cm
58373	SOBRE	LACA MATE 8 cm	ROBLE 8 cm	LACA ALTO BRILLO 8 cm	FRESNO 6 cm	CRISTAL 1,5 cm	MARMOL 2 + 2cm
PATAS	LACA MATE / EFECTO CEMENTO / METALIZADO	399	451	458	584	551	634

		ALTO (cm)					
		78 cm	78 cm	78 cm	76 cm	72,5 cm	74 cm
58374	SOBRE	LACA MATE 8 cm	ROBLE 8 cm	LACA ALTO BRILLO 8 cm	FRESNO 6 cm	CRISTAL 1,5 cm	MARMOL 2 + 2cm
PATAS	LACA MATE / EFECTO CEMENTO / METALIZADO	439	496	504	643	606	693

		ALTO (cm)					
		78 cm	78 cm	78 cm	76 cm	72,5 cm	74 cm
58375	SOBRE	LACA MATE 8 cm	ROBLE 8 cm	LACA ALTO BRILLO 8 cm	FRESNO 6 cm	CRISTAL 1,5 cm	MARMOL 2 + 2cm
PATAS	LACA MATE / EFECTO CEMENTO / METALIZADO	484	500	557	689	647	750

		ALTO (cm)					
		78 cm	78 cm	78 cm	76 cm	72,5 cm	74 cm
58415	SOBRE	LACA MATE 8 cm	ROBLE 8 cm	LACA ALTO BRILLO 8 cm	FRESNO 6 cm	CRISTAL 1,5 cm	MARMOL 2 + 2cm
PATAS	LACA MATE / EFECTO CEMENTO / METALIZADO	498	521	573	734	689	809

		ALTO (cm)					
		78 cm	78 cm	78 cm	76 cm	72,5 cm	74 cm
58382	SOBRE	LACA MATE 8 cm	ROBLE 8 cm	LACA ALTO BRILLO 8 cm	FRESNO 6 cm	CRISTAL 1,5 cm	MARMOL 2 + 2cm
PATAS	LACA MATE / EFECTO CEMENTO / METALIZADO	274	287	315	404	379	446
ANCHO MÁXIMO TAPA ROBLE / MARMOL 295 cm		PRECIO POR METRO LINEAL					

		ALTO (cm)		
		81 cm	81 cm	81 cm
58376	SOBRE	LACA MATE 11cm	ROBLE 11 cm	LACA ALTO BRILLO 11 cm
PATAS	LACA MATE / EFECTO CEMENTO / METALIZADO	527	580	606
EXTIENDE 50 cm POR UN LATERAL				

		ALTO (cm)		
		81 cm	81 cm	81 cm
58377	SOBRE	LACA MATE 11cm	ROBLE 11 cm	LACA ALTO BRILLO 11 cm
PATAS	LACA MATE / EFECTO CEMENTO / METALIZADO	564	621	648
EXTIENDE 50 cm POR UN LATERAL				
HACER DOBLE EXTENSIBLE + 50 cm: 180 PUNTOS				

		ALTO (cm)		
		81 cm	81 cm	81 cm
58378	SOBRE	LACA MATE 11cm	ROBLE 11 cm	LACA ALTO BRILLO 11 cm
PATAS	LACA MATE / EFECTO CEMENTO / METALIZADO	609	652	701
EXTIENDE 50 cm POR UN LATERAL				
HACER DOBLE EXTENSIBLE + 50 cm: 180 PUNTOS				

		ALTO (cm)		
		81 cm	81 cm	81 cm
58416	SOBRE	LACA MATE 11cm	ROBLE 11 cm	LACA ALTO BRILLO 11 cm
PATAS	LACA MATE / EFECTO CEMENTO / METALIZADO	652	698	750
EXTIENDE 50 cm POR UN LATERAL				
HACER DOBLE EXTENSIBLE + 50 cm: 180 PUNTOS				

KRISTINA
MII.31



**** ATENCIÓN ****
PATACÓN METÁLICO MUY PESADO

FIJA 140x100

		ALTO (cm)					
		78 cm	78 cm	78 cm	76 cm	72,5 cm	74 cm
58364	SOBRE	LACA MATE 8 cm	ROBLE 8 cm	LACA ALTO BRILLO 8 cm	FRESNO 6 cm	CRISTAL 1,5 cm	MARMOL 2 + 2cm
	PATAS	LACA MATE / EFECTO CEMENTO / METALIZADO	483	531	555	676	633

FIJA 160x100

		ALTO (cm)					
		78 cm	78 cm	78 cm	76 cm	72,5 cm	74 cm
58365	SOBRE	LACA MATE 8 cm	ROBLE 8 cm	LACA ALTO BRILLO 8 cm	FRESNO 6 cm	CRISTAL 1,5 cm	MARMOL 2 + 2cm
	PATAS	LACA MATE / EFECTO CEMENTO / METALIZADO	526	583	605	739	689

FIJA 180x100

		ALTO (cm)					
		78 cm	78 cm	78 cm	76 cm	72,5 cm	74 cm
58366	SOBRE	LACA MATE 8 cm	ROBLE 8 cm	LACA ALTO BRILLO 8 cm	FRESNO 6 cm	CRISTAL 1,5 cm	MARMOL 2 + 2cm
	PATAS	LACA MATE / EFECTO CEMENTO / METALIZADO	572	588	658	785	731

FIJA 200x100

		ALTO (cm)					
		78 cm	78 cm	78 cm	76 cm	72,5 cm	74 cm
58367	SOBRE	LACA MATE 8 cm	ROBLE 8 cm	LACA ALTO BRILLO 8 cm	FRESNO 6 cm	CRISTAL 1,5 cm	MARMOL 2 + 2cm
	PATAS	LACA MATE / EFECTO CEMENTO / METALIZADO	585	608	673	831	741

FUELLE (200-340)x(100-120)

		ALTO (cm)					
		78 cm	78 cm	78 cm	76 cm	72,5 cm	74 cm
58372	SOBRE	LACA MATE 8 cm	ROBLE 8 cm	LACA ALTO BRILLO 8 cm	FRESNO 6 cm	CRISTAL 1,5 cm	MARMOL 2 + 2cm
	PATAS	LACA MATE / EFECTO CEMENTO / METALIZADO	322	334	370	457	408

ANCHO MÁXIMO TAPA ROBLE / MARMOL 295 cm

PRECIO POR METRO LINEAL

EXTENSIBLE 140(190)x100

		ALTO (cm)		
		81 cm	81 cm	81 cm
58418	SOBRE	LACA MATE 8 cm	ROBLE 8 cm	LACA ALTO BRILLO 8 cm
	PATAS	LACA MATE / EFECTO CEMENTO / METALIZADO	608	662

EXTIENDE 50 cm POR UN LATERAL

EXTENSIBLE 160(210)x100

		ALTO (cm)		
		81 cm	81 cm	81 cm
58368	SOBRE	LACA MATE 8 cm	ROBLE 8 cm	LACA ALTO BRILLO 8 cm
	PATAS	LACA MATE / EFECTO CEMENTO / METALIZADO	651	708

EXTIENDE 50 cm POR UN LATERAL

HACER DOBLE EXTENSIBLE + 50 cm: 180 PUNTOS

EXTENSIBLE 180(230)x100

		ALTO (cm)		
		81 cm	81 cm	81 cm
58369	SOBRE	LACA MATE 8 cm	ROBLE 8 cm	LACA ALTO BRILLO 8 cm
	PATAS	LACA MATE / EFECTO CEMENTO / METALIZADO	697	740

EXTIENDE 50 cm POR UN LATERAL

HACER DOBLE EXTENSIBLE + 50 cm: 180 PUNTOS

EXTENSIBLE 200(250)x100

		ALTO (cm)		
		81 cm	81 cm	81 cm
58419	SOBRE	LACA MATE 8 cm	ROBLE 8 cm	LACA ALTO BRILLO 8 cm
	PATAS	LACA MATE / EFECTO CEMENTO / METALIZADO	710	753

EXTIENDE 50 cm POR UN LATERAL

HACER DOBLE EXTENSIBLE + 50 cm: 180 PUNTOS

BLESK
MII.32

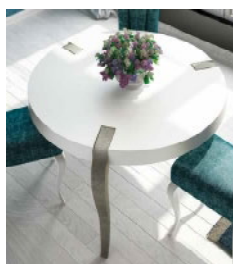

DIÁMETRO 100 cm		ALTO (cm)			
		75 cm	75 cm	75 cm	
45969		SOBRE	LACA MATE 8 cm	ROBLE 8 cm	LACA ALTO BRILLO 8 cm
PATAS	LACA MATE / EFECTO CEMENTO / METALIZADO		453	521	521
	ALTO BRILLO		498	566	566
	LAMINADO		633	701	701

DIÁMETRO 120 cm		ALTO (cm)			
		75 cm	75 cm	75 cm	
45996		SOBRE	LACA MATE 8 cm	ROBLE 8 cm	LACA ALTO BRILLO 8 cm
PATAS	LACA MATE / EFECTO CEMENTO / METALIZADO		523	601	601
	ALTO BRILLO		568	646	646
	LAMINADO		703	781	781

DIÁMETRO 150 cm		ALTO (cm)		
		75 cm		75 cm
45997		SOBRE	LACA MATE 8 cm	LACA ALTO BRILLO 8 cm
PATAS	LACA MATE / EFECTO CEMENTO / METALIZADO		570	656
	ALTO BRILLO		615	701
	LAMINADO		750	836

AVANTY
MII.33



**** ATENCIÓN ****
PATAS METÁLICAS MUY PESADAS

		ALTO (cm)					
		78 cm	78 cm	78 cm	76 cm	72,5 cm	74 cm
57770	SOBRE	LACA MATE 8 cm	ROBLE 8 cm	LACA ALTO BRILLO 8 cm	FRESNO 6 cm	CRISTAL 1,5 cm	MARMOL 2 + 2cm
PATAS	LACA MATE / EFECTO CEMENTO / METALIZADO	400	460	460	568	619	680

		ALTO (cm)					
		78 cm	78 cm	78 cm	76 cm	72,5 cm	74 cm
57771	SOBRE	LACA MATE 8 cm	ROBLE 8 cm	LACA ALTO BRILLO 8 cm	FRESNO 6 cm	CRISTAL 1,5 cm	MARMOL 2 + 2cm
PATAS	LACA MATE / EFECTO CEMENTO / METALIZADO	420	483	483	596	660	733

		ALTO (cm)					
		78 cm	78 cm	78 cm	76 cm	72,5 cm	74 cm
57772	SOBRE	LACA MATE 8 cm	ROBLE 8 cm	LACA ALTO BRILLO 8 cm	FRESNO 6 cm	CRISTAL 1,5 cm	MARMOL 2 + 2cm
PATAS	LACA MATE / EFECTO CEMENTO / METALIZADO	450	518	518	639	701	788

		ALTO (cm)					
		78 cm	78 cm	78 cm	76 cm	72,5 cm	74 cm
57773	SOBRE	LACA MATE 8 cm	ROBLE 8 cm	LACA ALTO BRILLO 8 cm	FRESNO 6 cm	CRISTAL 1,5 cm	MARMOL 2 + 2cm
PATAS	LACA MATE / EFECTO CEMENTO / METALIZADO	500	575	575	710	743	843

		ALTO (cm)					
		78 cm	78 cm	78 cm	76 cm	72,5 cm	74 cm
57774	SOBRE	LACA MATE 8 cm	ROBLE 8 cm	LACA ALTO BRILLO 8 cm	FRESNO 6 cm	CRISTAL 1,5 cm	MARMOL 2 + 2cm
PATAS	LACA MATE / EFECTO CEMENTO / METALIZADO	360	414	414	511	409	463,65
ANCHO MÁXIMO TAPA ROBLE / MARMOL 295 cm		PRECIO POR METRO LINEAL					

		ALTO (cm)		
		81 cm	81 cm	81 cm
57775	SOBRE	LACA MATE 11cm	ROBLE 11 cm	LACA ALTO BRILLO 11 cm
PATAS	LACA MATE / EFECTO CEMENTO / METALIZADO	540	621	621
EXTIENDE 50 cm POR UN LATERAL				

		ALTO (cm)		
		81 cm	81 cm	81 cm
57776	SOBRE	LACA MATE 11cm	ROBLE 11 cm	LACA ALTO BRILLO 11 cm
PATAS	LACA MATE / EFECTO CEMENTO / METALIZADO	567	652	652
EXTIENDE 50 cm POR UN LATERAL HACER DOBLE EXTENSIBLE + 50 cm: 180 PUNTOS				

		ALTO (cm)		
		81 cm	81 cm	81 cm
57777	SOBRE	LACA MATE 11cm	ROBLE 11 cm	LACA ALTO BRILLO 11 cm
PATAS	LACA MATE / EFECTO CEMENTO / METALIZADO	608	699	699
EXTIENDE 50 cm POR UN LATERAL HACER DOBLE EXTENSIBLE + 50 cm: 180 PUNTOS				

		ALTO (cm)		
		81 cm	81 cm	81 cm
57778	SOBRE	LACA MATE 11cm	ROBLE 11 cm	LACA ALTO BRILLO 11 cm
PATAS	LACA MATE / EFECTO CEMENTO / METALIZADO	651	748	748
EXTIENDE 50 cm POR UN LATERAL HACER DOBLE EXTENSIBLE + 50 cm: 180 PUNTOS				

PATACÓN AVANTY
MII.34



ILUMINACIÓN LED
72 PUNTOS

DIÁMETRO 90 cm		160x75x90	ALTO (cm)	CONSULTAR
			75 cm	
57788		SOBRE	CRISTAL 1,5 cm	CRISTAL 1 cm
PATAS	LACA MATE / EFECTO CEMENTO / METALIZADO		420	
	ALTO BRILLO		483	
	LAMINADO		783	

DIÁMETRO 120 cm		180x75x90	ALTO (cm)	CONSULTA
			75 cm	
57789		SOBRE	CRISTAL 1,5 cm	CRISTAL 1 cm
PATAS	LACA MATE / EFECTO CEMENTO / METALIZADO		450	
	ALTO BRILLO		518	
	LAMINADO		818	

DIÁMETRO 150 cm		200x75x90	ALTO (cm)	CONSULTA
			75 cm	
57790		SOBRE	CRISTAL 1,5 cm	CRISTAL 1 cm
PATAS	LACA MATE / EFECTO CEMENTO / METALIZADO		500	
	ALTO BRILLO		575	
	LAMINADO		875	

RECTA
MII.35



PATAS DE HAYA, ACABADOS ROBLE SE IGUALARÁN EN TONALIDAD, PERO NO TENDRÁN LA VETA DEL ROBLE

		ALTO (cm)			
		75 cm	75 cm	75 cm	
FIJA 140x90 cm					
76134		SOBRE	LACA MATE 9 cm	ROBLE 9 cm	LACA ALTO BRILLO 9 cm
PATAS	LACA MATE / EFECTO CEMENTO / METALIZADO / ROBLE		407	468	468
	ALTO BRILLO		448	509	509
	LAMINADO		648	709	709

		ALTO (cm)			
		75 cm	75 cm	75 cm	
FIJA 160x90 cm					
76135		SOBRE	LACA MATE 9 cm	ROBLE 9 cm	LACA ALTO BRILLO 9 cm
PATAS	LACA MATE / EFECTO CEMENTO / METALIZADO / ROBLE		442	508	508
	ALTO BRILLO		486	552	552
	LAMINADO		686	752	752

		ALTO (cm)			
		75 cm	75 cm	75 cm	
FIJA 180x90 cm					
76133		SOBRE	LACA MATE 9 cm	ROBLE 9 cm	LACA ALTO BRILLO 9 cm
PATAS	LACA MATE / EFECTO CEMENTO / METALIZADO / ROBLE		465	535	535
	ALTO BRILLO		512	582	582
	LAMINADO		712	782	782

		ALTO (cm)			
		75 cm	75 cm	75 cm	
FIJA 200x90 cm					
76136		SOBRE	LACA MATE 9 cm	ROBLE 9 cm	LACA ALTO BRILLO 9 cm
PATAS	LACA MATE / EFECTO CEMENTO / METALIZADO / ROBLE		465	535	535
	ALTO BRILLO		512	582	582
	LAMINADO		712	782	782

		ALTO (cm)			
		75 cm	75 cm	75 cm	
FUELLE (200-340)x(100-120)					
76139		SOBRE	LACA MATE 9 cm	ROBLE 9 cm	LACA ALTO BRILLO 9 cm
PATAS	LACA MATE / EFECTO CEMENTO / METALIZADO / ROBLE		281	323	323
	ALTO BRILLO		309	351	351
	LAMINADO		509	551	551

ANCHO MÁXIMO TAPA ROBLE / MARMOL 295 cm

PRECIO POR METRO LINEAL

		ALTO (cm)			
		75 cm	75 cm	75 cm	
EXTENSIBLE 140(190)x90					
76137		SOBRE	LACA MATE 11 cm	ROBLE 11 cm	LACA ALTO BRILLO 11 cm
PATAS	LACA MATE / EFECTO CEMENTO / METALIZADO / ROBLE		547	629	629
	ALTO BRILLO		602	684	684
	LAMINADO		802	884	884

EXTIENDE 50 cm POR UN LATERAL

		ALTO (cm)			
		75 cm	75 cm	75 cm	
EXTENSIBLE 160(210)x90					
76138		SOBRE	LACA MATE 11 cm	ROBLE 11 cm	LACA ALTO BRILLO 11 cm
PATAS	LACA MATE / EFECTO CEMENTO / METALIZADO / ROBLE		564	649	649
	ALTO BRILLO		620	705	705
	LAMINADO		820	905	905

EXTIENDE 50 cm POR UN LATERAL

SILLAS

ANCHO
cm

ALTO
cm

FONDO
cm

VOL
m3

PRECIO 1

PRECIO 2

PRECIO 3

INDIQUE EL TEJIDO DEL MUESTRARIO EN EL PEDIDO. TELA CLIENTE SIN COSTE ADICIONAL



45680 SILLA TANATO
55 115,5 49 0,23 **157** **157** **181**

SE SIRVEN EN CAJAS DE 2 SILLAS

RECARGO LAMINADO ALTO BRILLO: 79 PUNTOS



48881 SILLA ZEUS CON TACHUELAS
48 114 50 0,22 **115** **115** **132**

TACHUELAS DISPONIBLES EN CROMADO, ORO, ORO ENVEJECIDO Y COBRE VIEJO

SE SIRVEN EN CAJAS DE 2 SILLAS

RECARGO LAMINADO ALTO BRILLO: 40 PUNTOS



48882 SILLA AFRODITA
48 101 53 0,22 **115** **115** **132**

SE SIRVEN EN CAJAS DE 2 SILLAS

RECARGO LAMINADO ALTO BRILLO: 40 PUNTOS



48883 SILLA POSEIDÓN
48 101 53 0,22 **115** **115** **132**

SE SIRVEN EN CAJAS DE 2 SILLAS

RECARGO LAMINADO ALTO BRILLO: 40 PUNTOS



48884 SILLÓN ARES
73 85 55 0,42 **186** **186** **214**

RECARGO LAMINADO ALTO BRILLO: 40 PUNTOS



48886 SILLA SELENE CAPITONÉ
55 112 68 0,22 **160** **160** **184**

SE SIRVEN EN CAJAS DE 2 SILLAS

RECARGO LAMINADO ALTO BRILLO: 40 PUNTOS



48888 SILLA AFRODITA CUADROS
48 101 53 0,22 **115** **115** **132**

SE SIRVEN EN CAJAS DE 2 SILLAS

RECARGO LAMINADO ALTO BRILLO: 40 PUNTOS

TODAS LAS SILLAS DE ESTA COLECCIÓN SON DE HAYA, LOS COLORES DE ACABADO ROBLE SE IGUALARÁN EN TONALIDAD

SILLAS

ANCHO cm ALTO cm FONDO cm VOL m3 PRECIO 1 PRECIO 2 PRECIO 3

INDIQUE EL TEJIDO DEL MUESTRARIO EN EL PEDIDO. TELA CLIENTE SIN COSTE ADICIONAL



60180 SILLA ÓVALO
54,5 115,5 49 0,23 **163 163 187**

SE SIRVEN EN CAJAS DE 2 SILLAS

RECARGO LAMINADO ALTO BRILLO: 79 PUNTOS



58443 SILLA IRIS CAPITONÉ
55 114 60 0,23 **163 163 187**

SE SIRVEN EN CAJAS DE 2 SILLAS

RECARGO LAMINADO ALTO BRILLO: 45 PUNTOS



40802 SILLA GEA CAPITONÉ
48 114 50 0,23 **154 154 177**

SE SIRVEN EN CAJAS DE 2 SILLAS

RECARGO LAMINADO ALTO BRILLO: 40 PUNTOS



60184 SILLA IRIS
55 114 60 0,23 **163 163 187**

SE SIRVEN EN CAJAS DE 2 SILLAS

RECARGO LAMINADO ALTO BRILLO: 45 PUNTOS



60253 SILLA ATENEA
57 103 58 0,23 **151 151 166**

SE SIRVEN EN CAJAS DE 2 SILLAS

RECARGO LAMINADO ALTO BRILLO: 40 PUNTOS



60255 SILLA ATENEA CON BRAZOS
62 103 58 0,46 **190 190 222**

RECARGO LAMINADO ALTO BRILLO: 50 PUNTOS



73059 SILLA ARTEMISA CUADROS
45 101 57 0,23 **163 163 187**

SE SIRVEN EN CAJAS DE 2 SILLAS

RECARGO LAMINADO ALTO BRILLO: 40 PUNTOS

TODAS LAS SILLAS DE ESTA COLECCIÓN SON DE HAYA, LOS COLORES DE ACABADO ROBLE SE IGUALARÁN EN TONALIDAD

SILLAS

ANCHO cm	ALTO cm	FONDO cm	VOL m3	PRECIO 1	PRECIO 2	PRECIO 3
-------------	------------	-------------	-----------	----------	----------	----------

INDIQUE EL TEJIDO DEL MUESTRARIO EN EL PEDIDO. TELA CLIENTE SIN COSTE ADICIONAL



73058 SILLA ARTEMISA
45 101 57 0,23 **163** **163** **187**

SE SIRVEN EN CAJAS DE 2 SILLAS

RECARGO LAMINADO ALTO BRILLO: 40 PUNTOS



40813 SILLA SELENE TACHUELAS
55 112 68 0,23 **160** **160** **184**

SE SIRVEN EN CAJAS DE 2 SILLAS

RECARGO LAMINADO ALTO BRILLO: 40 PUNTOS



40806 SILLA DEMETER
62 85 60 0,23 **190** **190** **219**

SE SIRVEN EN CAJAS DE 2 SILLAS

RECARGO LAMINADO ALTO BRILLO: 40 PUNTOS



40809 SILLA DEMETER CAPITONÉ
62 85 60 0,23 **190** **190** **219**

RECARGO LAMINADO ALTO BRILLO: 40 PUNTOS



58440 SILLA HEFESTO
48 114 50 0,23 **120** **120** **132**

SE SIRVEN EN CAJAS DE 2 SILLAS

RECARGO LAMINADO ALTO BRILLO: 40 PUNTOS



58441 SILLA APOLO
48 114 50 0,23 **120** **120** **132**

SE SIRVEN EN CAJAS DE 2 SILLAS

RECARGO LAMINADO ALTO BRILLO: 40 PUNTOS









40804 SILLA OCEANO
47 108 49 0,23 **144** **144** **166**

SE SIRVEN EN CAJAS DE 2 SILLAS

RECARGO LAMINADO ALTO BRILLO: 40 PUNTOS

TODAS LAS SILLAS DE ESTA COLECCIÓN SON DE HAYA, LOS COLORES DE ACABADO ROBLE SE IGUALARÁN EN TONALIDAD

SILLAS

	ANCHO cm	ALTO cm	FONDO cm	VOL m3	PRECIO 1	PRECIO 2	PRECIO 3
INDIQUE EL TEJIDO DEL MUESTRARIO EN EL PEDIDO. TELA CLIENTE SIN COSTE ADICIONAL							
	40800	SILLA REA 49	98	51	0,23	200	200 230
SE SIRVEN EN CAJAS DE 2 SILLAS							
	40803	SILLA GEA 48	114	50	0,23	145	145 167
SE SIRVEN EN CAJAS DE 2 SILLAS							
RECARGO LAMINADO ALTO BRILLO: 40 PUNTOS							
	40801	SILLA HERMES 48	114	50	0,23	160	160 184
SE SIRVEN EN CAJAS DE 2 SILLAS							
RECARGO LAMINADO ALTO BRILLO: 40 PUNTOS							
	40808	SILLA ERIS 57	103	58	0,23	145	145 167
SE SIRVEN EN CAJAS DE 2 SILLAS							
RECARGO LAMINADO ALTO BRILLO: 40 PUNTOS							
	40807	SILLA HERA 57	103	58	0,23	144	144 166
SE SIRVEN EN CAJAS DE 2 SILLAS							
RECARGO LAMINADO ALTO BRILLO: 40 PUNTOS							
	40812	SILLA ATENEA ROMBO 57	103	58	0,23	151	151 174
SE SIRVEN EN CAJAS DE 2 SILLAS							
RECARGO LAMINADO ALTO BRILLO: 40 PUNTOS							
	40805	SILLA HELIO REJILLA 57	103	58	0,23	200	200 230
SE SIRVEN EN CAJAS DE 2 SILLAS							
TODAS LAS SILLAS DE ESTA COLECCIÓN SON DE HAYA, LOS COLORES DE ACABADO ROBLE SE IGUALARÁN EN TONALIDAD							

SILLAS

ANCHO cm	ALTO cm	FONDO cm	VOL m3	PRECIO 1	PRECIO 2	PRECIO 3
-------------	------------	-------------	-----------	----------	----------	----------

INDIQUE EL TEJIDO DEL MUESTRARIO EN EL PEDIDO. TELA CLIENTE SIN COSTE ADICIONAL



40811	SILLA HELIO	46	98	51	0,23	200	200	230
--------------	-------------	----	----	----	------	------------	------------	------------

SE SIRVEN EN CAJAS DE 2 SILLAS



76028	SILLA TETIS	46	89	55	0,29	128	128	147
--------------	-------------	----	----	----	------	------------	------------	------------

SE SIRVEN EN CAJAS DE 2 SILLAS



40178	TABURETE	45	85	45	0,23	130	150	150
--------------	----------	----	----	----	------	------------	------------	------------



40177	TABURETE	49,8	104	46	0,3	150	173	173
--------------	----------	------	-----	----	-----	------------	------------	------------



40810	TABURETE	40	125	50	0,32	164	164	189
--------------	----------	----	-----	----	------	------------	------------	------------



56670	SILLON CON TACHUELAS	95	100	90	1	521	521	599
--------------	----------------------	----	-----	----	---	------------	------------	------------

RECARGO LAMINADO ALTO BRILLO: 40 PUNTOS



48887	SILLA SELENE LISA	55	112	68	0,22	160	160	184
--------------	-------------------	----	-----	----	------	------------	------------	------------

SE SIRVEN EN CAJAS DE 2 SILLAS

RECARGO LAMINADO ALTO BRILLO: 40 PUNTOS

TODAS LAS SILLAS DE ESTA COLECCIÓN SON DE HAYA, LOS COLORES DE ACABADO ROBLE SE IGUALARÁN EN TONALIDAD

MESAS DE CENTRO

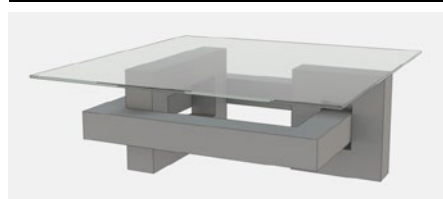

CRISTAL GROSOR 1 cm

	ANCHO cm	ALTO cm	FONDO cm	VOL m3	PRECIO 1	PRECIO 2	PRECIO 3
57808	MESA CENTRO TAPA CRISTAL 90x90 CM				400	480	480
	90	45	90	0,45			
57809	MESA CENTRO TAPA CRISTAL 100x100 CM				420	504	504
	100	45	100	0,55			
57810	MESA CENTRO TAPA CRISTAL 120x120 CM				430	516	516
	120	45	120	0,78			

MCII.01

NO DISPONIBLE EN ACABADOS ROBLES EN ESTRUCTURA



CRISTAL GROSOR 1 cm

57803	MESA CENTRO TAPA CRISTAL 60x60 CM				330		
	60	40	60	0,18			
57804	MESA CENTRO TAPA CRISTAL 90x90 CM				380		
	90	40	90	0,39			
57805	MESA CENTRO TAPA CRISTAL 110x60 CM				400		
	110	40	60	0,22			
57806	MESA CENTRO TAPA CRISTAL 120x70 CM				400		
	120	40	70	0,26			

MCII.02

PATA METÁLICA: ES POSIBLE PINTARLAS EN GRUPO G-1 MATE, EFECTO METALIZADOS Y EFECTOS CEMENTO



LAS MESAS DE CENTRO ELEVABLES ELEVAN 14,5 cm

MCII.02

57796	MESA CENTRO 60x60 CM				330	330	380
	60	45	60	0,18			
57797	MESA CENTRO 90x90 CM				380	380	437
	90	45	90	0,39			
57798	MESA CENTRO 110x60 CM				400	400	460
	110	45	60	0,22			
57799	MESA CENTRO 120x70 CM				400	400	460
	120	45	70	0,26			

PATA METÁLICA: ES POSIBLE PINTARLAS EN GRUPO G-1 MATE, EFECTO METALIZADOS Y EFECTOS CEMENTO



LAS MESAS DE CENTRO ELEVABLES ELEVAN 14,5 cm

MCII.02

57800	MESA CENTRO ELEVABLE 110x60 CM				500	500	575
	110	45	60	0,22			
57801	MESA CENTRO ELEVABLE 120x70 CM				500	500	575
	120	45	70	0,26			

PATA METÁLICA: ES POSIBLE PINTARLAS EN GRUPO G-1 MATE, EFECTO METALIZADOS Y EFECTOS CEMENTO



57828	MESA CENTRO AZKARY RAYADA 60x60 CM				330	330	380
	60	45	60	0,18			
57829	MESA CENTRO AZKARY RAYADA 90x90 CM				380	380	437
	90	45	90	0,39			
57830	MESA CENTRO AZKARY RAYADA 110x60 CM				400	400	460
	110	45	60	0,22			
57831	MESA CENTRO AZKARY RAYADA 120x70 CM				400	400	460
	120	45	70	0,26			

MCII.02

PATA METÁLICA: ES POSIBLE PINTARLAS EN GRUPO G-1 MATE, EFECTO METALIZADOS Y EFECTOS CEMENTO

MESAS DE CENTRO

	ANCHO cm	ALTO cm	FONDO cm	VOL m3	PRECIO 1	PRECIO 2	PRECIO 3		
	57842	MESA CENTRO AZKARY TAPA FRESNO 60x60 CM				396			
		60	45	60	0,18				
	57843	MESA CENTRO AZKARY TAPA FRESNO 90x90 CM					456		
		90	45	90	0,39				
57844	MESA CENTRO AZKARY TAPA FRESNO 110x60 CM				480				
	110	45	60	0,22					
57845	MESA CENTRO AZKARY TAPA FRESNO 120x70 CM				480				
	120	45	70	0,26					

MCII.02

PATA METÁLICA: ES POSIBLE PINTARLAS EN GRUPO G-1 MATE, EFECTO METALIZADOS Y EFECTOS CEMENTO

	57815	MESA CENTRO TAPA CRISTAL 110x60 CM				390	449
		110	45	60	0,25		
57816	MESA CENTRO TAPA CRISTAL 120x70 CM				400	460	
	120	45	70	0,27			

MCII.03

NO DISPONIBLE EN ACABADOS ROBLES EN ESTRUCTURA

CRISTAL GROSOR 1 cm

	48935	MESA CENTRO FIJA 60x60 cm				330	330	380			
		60	45	60	0,18						
	48936	MESA CENTRO FIJA 110x60 cm							380	380	437
		110	45	60	0,22						
	48939	MESA CENTRO FIJA 120x70 cm							390	390	449
	120	45	70	0,26							
48937	MESA CENTRO FIJA 100x100 cm				390	390	449				
	100	45	100	0,39							
48938	MESA CENTRO FIJA 120x120 cm				400	400	460				
	120	45	120	0,45							

MCII.04

LAS MESAS DE CENTRO ELEVABLES ELEVAN 14,5 cm

	49176	MESA CENTRO ELEVABLE 110x60 cm				447	447	514
		110	45	60	0,22			
49177	MESA CENTRO ELEVABLE 120x70 cm				457	457	526	
	120	45	70	0,26				

PATA METÁLICA: ES POSIBLE PINTARLAS EN GRUPO G-1 MATE, EFECTO METALIZADOS Y EFECTOS CEMENTO

	58502	MESA CENTRO TAPA CRISTAL 90x90 cm				420	
		90	45	90	0,45		
	58503	MESA CENTRO TAPA CRISTAL 100x100 cm					440
		100	45	100	0,55		
	58504	MESA CENTRO TAPA CRISTAL 110x60 cm					380
	110	45	60	0,37			
58505	MESA CENTRO TAPA CRISTAL 120x70 cm				400		
	120	45	70	0,47			

MCII.04

PATA METÁLICA: ES POSIBLE PINTARLAS EN GRUPO G-1 MATE, EFECTO METALIZADOS Y EFECTOS CEMENTO

	58532	MESA CENTRO TAPA MARMOL 90x90 cm				504	
		90	45	90	0,45		
	58533	MESA CENTRO TAPA MARMOL 100x100 cm					528
		100	45	100	0,55		
	58534	MESA CENTRO TAPA MARMOL 110x60 cm					456
	110	45	60	0,37			
58535	MESA CENTRO TAPA MARMOL 120x70 cm				480		
	120	45	70	0,47			

MCII.04

PATA METÁLICA: ES POSIBLE PINTARLAS EN GRUPO G-1 MATE, EFECTO METALIZADOS Y EFECTOS CEMENTO

MESAS DE CENTRO

	ANCHO cm	ALTO cm	FONDO cm	VOL m3	PRECIO 1	PRECIO 2	PRECIO 3
--	-------------	------------	-------------	-----------	----------	----------	----------



58538	MESA CENTRO TAPA FRESNO 90x90 cm	90	45	90	0,45	504	
58539	MESA CENTRO TAPA FRESNO 100x100 cm	100	45	100	0,55	528	
58540	MESA CENTRO TAPA FRESNO 110x60 cm	110	45	60	0,37	456	
58541	MESA CENTRO TAPA FRESNO 120x70 cm	120	45	70	0,47	480	

MCII.04

PATA METÁLICA: ES POSIBLE PINTARLAS EN GRUPO G-1 MATE, EFECTO METALIZADOS Y EFECTOS CEMENTO



49047	MESA CENTRO FIJA 110x60 cm	110	45	60	0,22	420	420	483
49050	MESA CENTRO FIJA 120x70 cm	120	45	70	0,26	435	435	500
49048	MESA CENTRO FIJA 100x100 cm	100	45	100	0,35	450	450	518
49049	MESA CENTRO FIJA 120x120 cm	120	45	120	0,45	465	465	535

MCII.05

PATA METÁLICA: ES POSIBLE PINTARLAS EN GRUPO G-1 MATE, EFECTO METALIZADOS Y EFECTOS CEMENTO

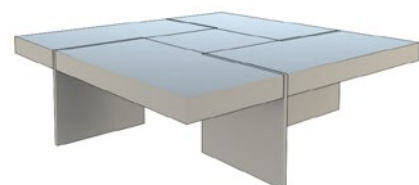

76129	MESA DE CENTRO FIJA	100	45	100	0,35	407	488	509
76130	MESA DE CENTRO FIJA	120	45	120	0,5	442	530	553
76131	MESA DE CENTRO FIJA	150	45	150	0,79	488	586	610

MCII.06



48950	MESA CENTRO FIJA ARANZA 60x60 cm	60	45	60	0,14	270	270	311
48951	MESA CENTRO FIJA ARANZA 110x60 cm	110	45	60	0,18	320	320	368
48954	MESA CENTRO FIJA ARANZA 120x70 cm	120	45	70	0,24	330	330	380
48952	MESA CENTRO FIJA ARANZA 100x100 cm	100	45	100	0,25	340	340	391
48953	MESA CENTRO FIJA ARANZA 120x120 cm	120	45	120	0,28	370	370	426

LAS MESAS DE CENTRO ELEVABLES ELEVAN 14,5 cm

MCII.07

49170	MESA CENTRO ELEVABLE 110x60 cm	110	45	60	0,18	387	387	445
49171	MESA CENTRO ELEVABLE 120x70 cm	120	45	70	0,24	397	397	457

PATA METÁLICA: ES POSIBLE PINTARLAS EN GRUPO G-1 MATE, EFECTO METALIZADOS Y EFECTOS CEMENTO



58497	MESA CENTRO TAPA CRISTAL 90x90 cm	90	45	90	0,45	420		
58498	MESA CENTRO TAPA CRISTAL 100x100 cm	100	45	100	0,55	440		
58499	MESA CENTRO TAPA CRISTAL 110x60 cm	110	45	60	0,37	380		
58500	MESA CENTRO TAPA CRISTAL 120x70 cm	120	45	70	0,47	400		

MCII.07

CRISTAL GROSOR 1 cm

PATA METÁLICA: ES POSIBLE PINTARLAS EN GRUPO G-1 MATE, EFECTO METALIZADOS Y EFECTOS CEMENTO

MESAS DE CENTRO



	ANCHO cm	ALTO cm	FONDO cm	VOL m3	PRECIO 1	PRECIO 2	PRECIO 3
58544	MESA CENTRO TAPA MARMOL 90x90 cm				504		
	90	45	90	0,45			
58545	MESA CENTRO TAPA MARMOL 100x100 cm				528		
	100	45	100	0,55			
58546	MESA CENTRO TAPA MARMOL 110x60 cm				456		
	110	45	60	0,37			
58547	MESA CENTRO TAPA MARMOL 120x70 cm				480		
	120	45	70	0,47			

MCII.07

PATA METÁLICA: ES POSIBLE PINTARLAS EN GRUPO G-1 MATE, EFECTO METALIZADOS Y EFECTOS CEMENTO



58550	MESA CENTRO TAPA FRESNO 90x90 cm				504		
	90	45	90	0,45			
58551	MESA CENTRO TAPA FRESNO 100x100 cm				528		
	100	45	100	0,55			
58552	MESA CENTRO TAPA FRESNO 110x60 cm				456		
	110	45	60	0,37			
58553	MESA CENTRO TAPA FRESNO 120x70 cm				480		
	120	45	70	0,47			

MCII.07

PATA METÁLICA: ES POSIBLE PINTARLAS EN GRUPO G-1 MATE, EFECTO METALIZADOS Y EFECTOS CEMENTO



48955	MESA CENTRO FIJA 60x60 cm				330	330	380
	60	45	60	0,09			
48956	MESA CENTRO FIJA 110x60 cm				380	380	437
	110	45	60	0,14			
48959	MESA CENTRO FIJA 120x70 cm				390	390	449
	120	45	70	0,23			
48957	MESA CENTRO FIJA 100x100 cm				390	390	449
	100	45	100	0,18			
48958	MESA CENTRO FIJA 120x120 cm				400	400	460
	120	45	120	0,25			

MCII.08

LAS MESAS DE CENTRO ELEVABLES ELEVAN 14,5 cm

49182	MESA CENTRO ELEVABLE 110x60 cm				447	447	514
	110	45	60	0,14			
49183	MESA CENTRO ELEVABLE 120x70 cm				457	457	526
	120	45	70	0,23			

PATA METÁLICA: ES POSIBLE PINTARLAS EN GRUPO G-1 MATE, EFECTO METALIZADOS Y EFECTOS CEMENTO







CRISTAL GROSOR 1 cm

49191	MESA CENTRO TAPA CRISTAL 60x60 cm				380		
	60	45	60	0,09			
49192	MESA CENTRO TAPA CRISTAL 110x60 cm				437		
	110	45	60	0,14			
49193	MESA CENTRO TAPA CRISTAL 100x100 cm				449		
	100	45	100	0,18			
49194	MESA CENTRO TAPA CRISTAL 120x120 cm				460		
	120	45	120	0,25			
49195	MESA CENTRO TAPA CRISTAL 120x70 cm				449		
	120	45	70	0,23			

MCII.08

PATA METÁLICA: ES POSIBLE PINTARLAS EN GRUPO G-1 MATE, EFECTO METALIZADOS Y EFECTOS CEMENTO

MESAS DE CENTRO

	ANCHO cm	ALTO cm	FONDO cm	VOL m3	PRECIO 1	PRECIO 2	PRECIO 3		
	49060	MESA RINCÓN FIJA 60x60 cm	60	45	60	0,21	330	330	380
	49061	MESA CENTRO FIJA 110x60 cm	110	45	60	0,37	380	380	437
	49064	MESA CENTRO FIJA 120x70 cm	120	45	70	0,47	390	390	449
	49062	MESA CENTRO FIJA 100x100 cm	100	45	100	0,55	390	390	449
	49063	MESA CENTRO FIJA 120x120 cm	120	45	120	0,78	400	400	460
MCII.09								PATA METÁLICA: ES POSIBLE PINTARLAS EN GRUPO G-1 MATE, EFECTO METALIZADOS Y EFECTOS CEMENTO	
	49198	MESA CENTRO TAPA MARMOL 60x60 cm	60	45	60	0,09	396		
	49199	MESA CENTRO TAPA MARMOL 110x60 cm	110	45	60	0,14	456		
	49200	MESA CENTRO TAPA MARMOL 100x100 cm	100	45	100	0,18	468		
	49201	MESA CENTRO TAPA MARMOL 120x120 cm	120	45	120	0,25	480		
	49202	MESA CENTRO TAPA MARMOL 120x70 cm	120	45	70	0,23	468		
MCII.09								PATA METÁLICA: ES POSIBLE PINTARLAS EN GRUPO G-1 MATE, EFECTO METALIZADOS Y EFECTOS CEMENTO	
	49205	MESA CENTRO TAPA FRESNO 60x60 cm	60	45	60	0,09	396		
	49206	MESA CENTRO TAPA FRESNO 110x60 cm	110	45	60	0,14	456		
	49207	MESA CENTRO TAPA FRESNO 100x100 cm	100	45	100	0,18	468		
	49208	MESA CENTRO TAPA FRESNO 120x120 cm	120	45	120	0,25	480		
	49209	MESA CENTRO TAPA FRESNO 120x70 cm	120	45	70	0,23	468		
MCII.09								PATA METÁLICA: ES POSIBLE PINTARLAS EN GRUPO G-1 MATE, EFECTO METALIZADOS Y EFECTOS CEMENTO	
	48960	MESA CENTRO FIJA 60x60 cm	60	45	60	0,21	240	240	276
	48961	MESA CENTRO FIJA 110x60 cm	110	45	60	0,37	290	290	334
	48964	MESA CENTRO FIJA 120x70 cm	120	45	70	0,47	300	300	345
	48962	MESA CENTRO FIJA 100x100 cm	100	45	100	0,55	310	310	357
	48963	MESA CENTRO FIJA 120x120 cm	120	45	120	0,78	340	340	391
MCII.10	LAS MESAS DE CENTRO ELEVABLES ELEVAN 14,5 cm								
49173	MESA CENTRO ELEVABLE 110x60 cm	110	45	60	0,37	357	357	411	
49174	MESA CENTRO ELEVABLE 120x70 cm	120	45	70	0,47	367	367	422	

MESAS DE CENTRO

	ANCHO cm	ALTO cm	FONDO cm	VOL m3	PRECIO 1	PRECIO 2	PRECIO 3
	49212	MESA CENTRO TAPA MARMOL 60x60 cm				288	
		60	45	60	0,09		
	49213	MESA CENTRO TAPA MARMOL 110x60 cm				348	
		110	45	60	0,14		
	49214	MESA CENTRO TAPA MARMOL 100x100 cm				360	
	100	45	100	0,18			
	49215	MESA CENTRO TAPA MARMOL 120x120 cm				408	
	120	45	120	0,25			
	49216	MESA CENTRO TAPA MARMOL 120x70 cm				372	
	120	45	70	0,23			

MCII.10

PATA METÁLICA: ES POSIBLE PINTARLAS EN GRUPO G-1 MATE, EFECTO METALIZADOS Y EFECTOS CEMENTO

	49219	MESA CENTRO TAPA FRESNO 60x60 cm				288	
		60	45	60	0,09		
	49220	MESA CENTRO TAPA FRESNO 110x60 cm				348	
		110	45	60	0,14		
	49221	MESA CENTRO TAPA FRESNO 100x100 cm				360	
	100	45	100	0,18			
	49222	MESA CENTRO TAPA FRESNO 120x120 cm				408	
	120	45	120	0,25			
	49223	MESA CENTRO TAPA FRESNO 120x70 cm				372	
	120	45	70	0,23			

MCII.10

PATA METÁLICA: ES POSIBLE PINTARLAS EN GRUPO G-1 MATE, EFECTO METALIZADOS Y EFECTOS CEMENTO

	48945	MESA CENTRO FIJA 60x60 cm				260	260	299
		60	45	60	0,18			
	48946	MESA CENTRO FIJA 110x60 cm				310	310	357
		110	45	60	0,22			
	48949	MESA CENTRO FIJA 120x70 cm				320	320	368
	120	45	70	0,26				
	48947	MESA CENTRO FIJA 100x100 cm				330	330	380
	100	45	100	0,39				
	48948	MESA CENTRO FIJA 120x120 cm				360	360	414
	120	45	120	0,45				

MCII.11

LAS MESAS DE CENTRO ELEVABLES ELEVAN 14,5 cm

	49179	MESA CENTRO ELEVABLE 110x60 cm				377	377	434
		110	45	60	0,22			
	49180	MESA CENTRO ELEVABLE 120x70 cm				387	387	445
		120	45	70	0,26			

PATA METÁLICA: ES POSIBLE PINTARLAS EN GRUPO G-1 MATE, EFECTO METALIZADOS Y EFECTOS CEMENTO

	49233	MESA CENTRO TAPA FRESNO 60x60 cm				312	
		60	45	60	0,09		
	49234	MESA CENTRO TAPA FRESNO 110x60 cm				372	
		110	45	60	0,14		
	49235	MESA CENTRO TAPA FRESNO 100x100 cm				384	
	100	45	100	0,18			
	49236	MESA CENTRO TAPA FRESNO 120x120 cm				432	
	120	45	120	0,25			
	49237	MESA CENTRO TAPA FRESNO 120x70 cm				396	
	120	45	70	0,23			

MCII.11

*ESTE MODELO SE PUEDE FABRICAR TAMBIEN CON TAPA MARMOL (MISMA COTIZACION QUE TAPA FRESNO)*Indicar REF.y ESPECIAL T/MARMOL

PATA METÁLICA: ES POSIBLE PINTARLAS EN GRUPO G-1 MATE, EFECTO METALIZADOS Y EFECTOS CEMENTO

MESAS DE CENTRO



MCII.11

CRISTAL GROSOR 1 cm

	ANCHO cm	ALTO cm	FONDO cm	VOL m3	PRECIO 1	PRECIO 2	PRECIO 3
49226	MESA CENTRO TAPA CRISTAL 60x60 cm	60	45	60	0,09	299	
49227	MESA CENTRO TAPA CRISTAL 110x60 cm	110	45	60	0,14	357	
49228	MESA CENTRO TAPA CRISTAL 100x100 cm	100	45	100	0,18	368	
49229	MESA CENTRO TAPA CRISTAL 120x120 cm	120	45	120	0,25	414	
49230	MESA CENTRO TAPA CRISTAL 120x70 cm	120	45	70	0,23	380	

PATA METÁLICA: ES POSIBLE PINTARLAS EN GRUPO G-1 MATE, EFECTO METALIZADOS Y EFECTOS CEMENTO



MCII.12

48970	MESA CENTRO FIJA 60x60 cm	60	45	60	0,21	330	330	380
48971	MESA CENTRO FIJA 110x60 cm	110	45	60	0,37	380	380	437
48974	MESA CENTRO FIJA 120x70 cm	120	45	70	0,47	390	390	449
48972	MESA CENTRO FIJA 100x100 cm	100	45	100	0,55	390	390	449
48973	MESA CENTRO FIJA 120x120 cm	120	45	120	0,78	400	400	460

PATA METÁLICA: ES POSIBLE PINTARLAS EN GRUPO G-1 MATE, EFECTO METALIZADOS Y EFECTOS CEMENTO

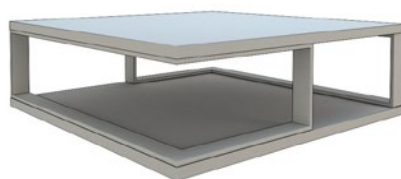

MCII.13

49042	MESA RINCÓN FIJA 60x60 cm	60	45	60	0,21	330	330	380
49043	MESA CENTRO FIJA 110x60 cm	110	45	60	0,37	380	380	437
49046	MESA CENTRO FIJA 120x70 cm	120	45	70	0,47	390	390	449
49044	MESA CENTRO FIJA 100x100 cm	100	45	100	0,55	390	390	449
49045	MESA CENTRO FIJA 120x120 cm	120	45	120	0,78	400	400	460

PATA METÁLICA: ES POSIBLE PINTARLAS EN GRUPO G-1 MATE, EFECTO METALIZADOS Y EFECTOS CEMENTO



49065	MESA RINCÓN FIJA 60x60 cm	60	45	60	0,21	300	300	345
49066	MESA CENTRO FIJA 110x60 cm	110	45	60	0,37	350	350	403
49067	MESA CENTRO FIJA 100x100 cm	100	45	100	0,55	360	360	414
49068	MESA CENTRO FIJA 120x120 cm	120	45	120	0,78	370	370	426
49069	MESA CENTRO FIJA 120x70 cm	120	45	70	0,47	360	360	414

MCII.14

PATA METÁLICA: ES POSIBLE PINTARLAS EN GRUPO G-1 MATE, EFECTO METALIZADOS Y EFECTOS CEMENTO



49240	MESA CENTRO TAPA MARMOL 60x60 cm	60	45	60	0,09	360		
49241	MESA CENTRO TAPA MARMOL 110x60 cm	110	45	60	0,14	420		
49242	MESA CENTRO TAPA MARMOL 100x100 cm	100	45	100	0,18	432		
49243	MESA CENTRO TAPA MARMOL 120x120 cm	120	45	120	0,25	444		
49244	MESA CENTRO TAPA MARMOL 120x70 cm	120	45	70	0,23	432		

MCII.14

PATA METÁLICA: ES POSIBLE PINTARLAS EN GRUPO G-1 MATE, EFECTO METALIZADOS Y EFECTOS CEMENTO

MESAS DE CENTRO

	ANCHO cm	ALTO cm	FONDO cm	VOL m3	PRECIO 1	PRECIO 2	PRECIO 3
	49247	MESA CENTRO TAPA FRESNO 60x60 cm	60	45	60	0,09	360
	49248	MESA CENTRO TAPA FRESNO 110x60 cm	110	45	60	0,14	420
	49249	MESA CENTRO TAPA FRESNO 100x100 cm	100	45	100	0,18	432
	49250	MESA CENTRO TAPA FRESNO 120x120 cm	120	45	120	0,25	444
	49251	MESA CENTRO TAPA FRESNO 120x70 cm	120	45	70	0,23	432

MCII.14

PATA METÁLICA: ES POSIBLE PINTARLAS EN GRUPO G-1 MATE, EFECTO METALIZADOS Y EFECTOS CEMENTO

	76141	MESA CENTRO FIJA	60	45	60	0,11	291	320	364
	76142	MESA CENTRO FIJA	90	45	90	0,19	349	384	436
	76143	MESA CENTRO FIJA	110	45	60	0,15	326	359	408
	76146	MESA CENTRO FIJA	120	45	70	0,29	336	370	420
	76144	MESA CENTRO FIJA	120	45	120	0,47	372	409	465
	76145	MESA CENTRO ELEVABLE	110	45	60	0,15	372	409	465
76147	MESA CENTRO ELEVABLE	120	45	70	0,29	403	443	504	

MCII.15

LAS MESAS DE CENTRO ELEVABLES ELEVAN 14,5 cm

	49086	MESA RINCÓN FIJA DIÁMETRO 60 cm T/CRISTAL	60	45	60	0,21	290
	49087	MESA CENTRO FIJA DIÁMETRO 100 cm T/CRISTAL	100	45	100	0,55	300
	49088	MESA CENTRO FIJA DIÁMETRO 120 cm T/CRISTAL	120	45	120	0,78	320

MCII.16

CRISTAL GROSOR 1 cm

PATA METÁLICA: ES POSIBLE PINTARLAS EN GRUPO G-1 MATE, EFECTO METALIZADOS Y EFECTOS CEMENTO

	49254	MESA RINCÓN FIJA DIÁMETRO 60 cm T/MARMOL	60	45	60	0,21	348
	49255	MESA CENTRO FIJA DIÁMETRO 100 cm T/MARMOL	100	45	100	0,55	360
	49256	MESA CENTRO FIJA DIÁMETRO 120 cm T/MARMOL	120	45	120	0,78	384

MCII.16







PATA METÁLICA: ES POSIBLE PINTARLAS EN GRUPO G-1 MATE, EFECTO METALIZADOS Y EFECTOS CEMENTO

	49259	MESA RINCÓN FIJA DIÁMETRO 60 cm T/FRESNO	60	45	60	0,21	348
	49260	MESA CENTRO FIJA DIÁMETRO 100 cm T/FRESNO	100	45	100	0,55	360
	49261	MESA CENTRO FIJA DIÁMETRO 120 cm T/FRESNO	120	45	120	0,78	384

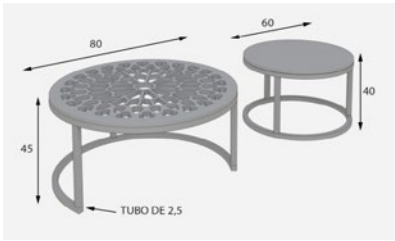
MCII.16

PATA METÁLICA: ES POSIBLE PINTARLAS EN GRUPO G-1 MATE, EFECTO METALIZADOS Y EFECTOS CEMENTO

MESAS DE CENTRO

	ANCHO cm	ALTO cm	FONDO cm	VOL m3	PRECIO 1	PRECIO 2	PRECIO 3	
	58488	JUEGO MESAS CIRCULARES ROSETÓN				483	555	
		80	45	80	0,36			
	MCII.17							
	PATA METÁLICA: ES POSIBLE PINTARLAS EN GRUPO G-1 MATE, EFECTO METALIZADOS Y EFECTOS CEMENTO							
	49051	MESA CENTRO FIJA 110x60 cm				380	380	437
		110	45	60	0,37			
	49054	MESA CENTRO FIJA 120x70 cm				390	390	449
		120	45	70	0,47			
	49052	MESA CENTRO FIJA 100x100 cm				390	390	449
	100	45	100	0,55				
49053	MESA CENTRO FIJA 120x120 cm				400	400	460	
	120	45	120	0,78				
	MCII.18							
	PATA METÁLICA: ES POSIBLE PINTARLAS EN GRUPO G-1 MATE, EFECTO METALIZADOS Y EFECTOS CEMENTO							
	49264	MESA CENTRO T/FRESNO 110x60 cm				456		
		110	45	60	0,37			
	49265	MESA CENTRO T/FRESNO 100x100 cm				468		
		100	45	100	0,55			
	49266	MESA CENTRO T/FRESNO 120x120 cm				480		
	120	45	120	0,78				
49267	MESA CENTRO T/FRESNO 120x70 cm				468			
	120	45	70	0,47				
	MCII.18							
	PATA METÁLICA: ES POSIBLE PINTARLAS EN GRUPO G-1 MATE, EFECTO METALIZADOS Y EFECTOS CEMENTO							
	49270	MESA CENTRO T/MARMOL 110x60 cm				456		
		110	45	60	0,37			
	49271	MESA CENTRO T/MARMOL 100x100 cm				468		
		100	45	100	0,55			
	49272	MESA CENTRO T/MARMOL 120x120 cm				480		
	120	45	120	0,78				
49273	MESA CENTRO T/MARMOL 120x70 cm				468			
	120	45	70	0,47				
	MCII.18							
	PATA METÁLICA: ES POSIBLE PINTARLAS EN GRUPO G-1 MATE, EFECTO METALIZADOS Y EFECTOS CEMENTO							
	58455	MESA CENTRO TAPA CRISTAL 90x90 cm				380	380	456
		90	45	90	0,45			
	58456	MESA CENTRO TAPA CRISTAL 100x100 cm				400	400	480
		100	45	100	0,55			
	58457	MESA CENTRO TAPA CRISTAL 110x110 cm				420	420	504
	110	45	110	0,66				
58458	MESA CENTRO TAPA CRISTAL 120x120 cm				440	440	528	
	120	45	120	0,78				
	MCII.19							
	RECARGO LAMINADO PATACON: 200 Puntos							
	49039	MESA CENTRO FIJA 100x100 cm				380	380	475
		100	45	100	0,26			
	49040	MESA CENTRO FIJA 120x120 cm				400	400	500
	120	45	120	0,3				
	MCII.20							
	PATA METÁLICA: ES POSIBLE PINTARLAS EN GRUPO G-1 MATE, EFECTO METALIZADOS Y EFECTOS CEMENTO							

MESAS DE CENTRO

	ANCHO cm	ALTO cm	FONDO cm	VOL m3	PRECIO 1	PRECIO 2	PRECIO 3
--	-------------	------------	-------------	-----------	----------	----------	----------



49276 MESA CENTRO T/MARMOL 100x100 cm
100 45 100 0,26 **456**

49277 MESA CENTRO T/MARMOL 120x120 cm
120 45 120 0,3 **480**

MCII.20

PATA METÁLICA: ES POSIBLE PINTARLAS EN GRUPO G-1 MATE, EFECTO METALIZADOS Y EFECTOS CEMENTO



49280 MESA CENTRO T/FRESNO 100x100 cm
100 45 100 0,26 **456**

49281 MESA CENTRO T/FRESNO 120x120 cm
120 45 120 0,3 **480**

MCII.20

PATA METÁLICA: ES POSIBLE PINTARLAS EN GRUPO G-1 MATE, EFECTO METALIZADOS Y EFECTOS CEMENTO



48940 MESA CENTRO FIJA 60x60 cm
60 45 60 0,9 **330 330 380**

48941 MESA CENTRO FIJA 110x60 cm
110 45 60 0,14 **380 380 437**

48944 MESA CENTRO FIJA 120x70 cm
120 45 70 0,47 **390 390 449**

48942 MESA CENTRO FIJA 100x100 cm
100 45 100 0,18 **390 390 449**

48943 MESA CENTRO FIJA 120x120 cm
120 45 120 0,24 **400 400 460**

MCII.21

PATA METÁLICA: ES POSIBLE PINTARLAS EN GRUPO G-1 MATE, EFECTO METALIZADOS Y EFECTOS CEMENTO



58487 JUEGO MESAS CIRCULARES
80 45 80 0,36 **420 483 483**

MCII.17

PATA METÁLICA: ES POSIBLE PINTARLAS EN GRUPO G-1 MATE, EFECTO METALIZADOS Y EFECTOS CEMENTO



58489 JUEGO MESAS CIRCULARES TAPA MARMOL
80 45 80 0,36 **504**

MCII.22

PATA METÁLICA: ES POSIBLE PINTARLAS EN GRUPO G-1 MATE, EFECTO METALIZADOS Y EFECTOS CEMENTO









58490 JUEGO MESAS CIRCULARES TAPA FRESNO
80 45 80 0,36 **504**

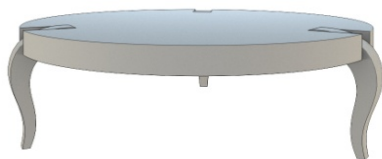

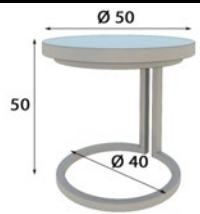

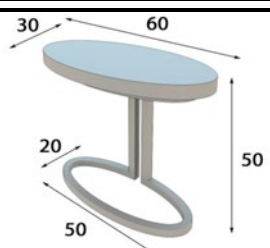
MCII.22

PATA METÁLICA: ES POSIBLE PINTARLAS EN GRUPO G-1 MATE, EFECTO METALIZADOS Y EFECTOS CEMENTO

MESAS DE CENTRO

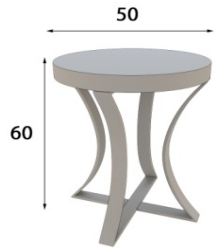
	ANCHO cm	ALTO cm	FONDO cm	VOL m3	PRECIO 1	PRECIO 2	PRECIO 3		
	45950	MESA REDONDA DIÁMETRO 100 cm	100	45	100	0,21	419	461	524
	45951	MESA REDONDA DIÁMETRO 120 cm	120	45	120	0,27	488	537	610
	45952	MESA REDONDA DIÁMETRO 150 cm	150	45	150	0,39	523	575	654
MCII.23								PATAS DE HAYA, ACABADOS ROBLE SE IGUALARÁN EN TONALIDAD, PERO NO TENDRÁN LA VETA DEL ROBLE	
	45953	MESA REDONDA DIÁMETRO 100 cm	100	45	100	0,21	419	461	524
	45954	MESA REDONDA DIÁMETRO 120 cm	120	45	120	0,27	488	537	610
	45955	MESA REDONDA DIÁMETRO 150 cm	150	45	150	0,39	523	575	654
MCII.24									
	54411	MESITA CIRCULO CON PIE METALICO CIRCULAR	50	50	50	0,17	180	207	225
	MCII.25								PATA METÁLICA: ES POSIBLE PINTARLAS EN GRUPO G-1 MATE, EFECTO METALIZADOS Y EFECTOS CEMENTO
	54468	MESITA CIRCULO T/FRESNO CON PIE METALICO CIRCULAR	50	50	50	0,17	216		
	MCII.25								PATA METÁLICA: ES POSIBLE PINTARLAS EN GRUPO G-1 MATE, EFECTO METALIZADOS Y EFECTOS CEMENTO
	54469	MESITA CIRCULO T/MARMOL CON PIE METALICO CIRCULAR	50	50	50	0,17	216		
	MCII.25								PATA METÁLICA: ES POSIBLE PINTARLAS EN GRUPO G-1 MATE, EFECTO METALIZADOS Y EFECTOS CEMENTO
	54412	MESITA OVALO CON PIE METALICO OVALADO	60	50	30	0,13	180	207	225
	MCII.25								PATA METÁLICA: ES POSIBLE PINTARLAS EN GRUPO G-1 MATE, EFECTO METALIZADOS Y EFECTOS CEMENTO
	54470	MESITA OVALO T/FRESNO 60X50X30 cm.C/PIE MET.OVALO	60	50	30	0,13	216		
	MCII.25								PATA METÁLICA: ES POSIBLE PINTARLAS EN GRUPO G-1 MATE, EFECTO METALIZADOS Y EFECTOS CEMENTO

MESAS DE CENTRO

	ANCHO cm	ALTO cm	FONDO cm	VOL m3	PRECIO 1	PRECIO 2	PRECIO 3
	54471	MESITA OVALO T/MARMOL 60X50X30 cm.C/PIE MET.OVALO			216		
	60	50	30	0,13			
	MCII.25						
	PATA METÁLICA: ES POSIBLE PINTARLAS EN GRUPO G-1 MATE, EFECTO METALIZADOS Y EFECTOS CEMENTO						
	54413	MESITA TAPA CIRCULO CON BASE METALICA			180	207	225
	50	60	50	0,2			
	MCII.26						
	PATA METÁLICA: ES POSIBLE PINTARLAS EN GRUPO G-1 MATE, EFECTO METALIZADOS Y EFECTOS CEMENTO						
	54472	MESITA CIRCULAR 50 cm.Diam.T/FRESNO C/PIE METALICO			216		
	50 50	60 60	50 50	0,2			
	MCII.26						
	PATA METÁLICA: ES POSIBLE PINTARLAS EN GRUPO G-1 MATE, EFECTO METALIZADOS Y EFECTOS CEMENTO						
	54473	MESITA CIRCULAR 50 cm.Diam.T/MARMOL C/PIE METALICO			216		
	50 50	60 60	50 50	0,2			
	MCII.26						
	PATA METÁLICA: ES POSIBLE PINTARLAS EN GRUPO G-1 MATE, EFECTO METALIZADOS Y EFECTOS CEMENTO						
	58491	MESA CENTRO TAPA CRISTAL 90x90 cm			420	462	462
	90	45	90	0,45			
	58492	MESA CENTRO TAPA CRISTAL 100x100 cm			440	484	484
	100	45	100	0,55			
	58493	MESA CENTRO TAPA CRISTAL 110x60 cm			380	418	418
	110	45	60	0,37			
	58494	MESA CENTRO TAPA CRISTAL 120x70 cm			400	440	440
	120	45	70	0,47			
	MCII.27						
	PATAS DE HAYA, ACABADOS ROBLE SE IGUALARÁN EN TONALIDAD, PERO NO TENDRÁN LA VETA DEL ROBLE						
	45986	MESA RINCÓN FIJA			291	349	364
	60	45	60	0,21			
	45935	MESA CENTRO FIJA			349	419	436
	90	45	90	0,35			
	45936	MESA CENTRO FIJA			326	391	408
	110	45	60	0,25			
	45987	MESA CENTRO FIJA			372	446	465
	120	45	120	0,5			
	MCII.28						
	LAS MESAS DE CENTRO ELEVABLES ELEVAN 14,5 cm						
	45937	MESA CENTRO ELEVABLE			372	446	465
	110	45	60	0,25			
	PATAS DE HAYA, ACABADOS ROBLE SE IGUALARÁN EN TONALIDAD, PERO NO TENDRÁN LA VETA DEL ROBLE						

MESAS DE CENTRO

	ANCHO cm	ALTO cm	FONDO cm	VOL m3	PRECIO 1	PRECIO 2	PRECIO 3	
	45981	MESA RINCÓN FIJA 60	45	60	0,21	291	320	364
	45930	MESA CENTRO FIJA 90	45	90	0,18	349	384	436
	45931	MESA CENTRO FIJA 110	45	60	0,16	326	359	408
	45982	MESA CENTRO FIJA 120	45	120	0,28	372	409	465

LAS MESAS DE CENTRO ELEVABLES ELEVAN 14,5 cm

MCII.29

45932	MESA CENTRO ELEVABLE 110	45	60	0,25	372	409	465
--------------	-----------------------------	----	----	------	------------	------------	------------

PATAS DE HAYA, ACABADOS ROBLE SE IGUALARÁN EN TONALIDAD, PERO NO TENDRÁN LA VETA DEL ROBLE

	54479	MESA REDONDA TAPA CRISTAL DIÁMETRO 100 cm 100	45	100	0,55	521	573	599
	54480	MESA REDONDA TAPA CRISTAL DIÁMETRO 120 cm 120	45	120	0,78	601	662	692
	54481	MESA REDONDA TAPA CRISTAL DIÁMETRO 150 cm 150	45	150	1,2	656	721	754

CRISTAL GROSOR 1 cm

MCII.30

	54484	MESA REDONDA TAPA FRESNO DIÁMETRO 100 cm 100	45	100	0,55	573	630	659
	54485	MESA REDONDA TAPA FRESNO DIÁMETRO 120 cm 120	45	120	0,78	661	728	761
	54486	MESA REDONDA TAPA FRESNO DIÁMETRO 150 cm 150	45	150	1,2	722	793	829

MCII.30

	54489	MESA REDONDA TAPA MARMOL DIÁMETRO 100 cm 100	45	100	0,55	573	630	659
	54490	MESA REDONDA TAPA MARMOL DIÁMETRO 120 cm 120	45	120	0,78	661	728	761
	54491	MESA REDONDA TAPA MARMOL DIÁMETRO 150 cm 150	45	150	1,2	722	793	829

MCII.30

	76150	MESA DE CENTRO FIJA TAPA CRISTAL 60	45	60	0,21	408	449	469
	76151	MESA DE CENTRO FIJA TAPA CRISTAL 90	45	90	0,45	480	528	552
	76152	MESA DE CENTRO FIJA TAPA CRISTAL 110	45	60	0,37	436	480	501
	76153	MESA DE CENTRO FIJA TAPA CRISTAL 120	45	120	0,78	509	560	585
	76154	MESA DE CENTRO FIJA TAPA CRISTAL 150	45	150	1,2	596	656	685

CRISTAL GROSOR 1 cm

MCII.30

MESAS DE CENTRO

	ANCHO cm	ALTO cm	FONDO cm	VOL m3	PRECIO 1	PRECIO 2	PRECIO 3	
	45978	MESA RINCÓN FIJA 60	45	60	0,11	442	508	508
	45928	MESA CENTRO FIJA 90	45	90	0,18	500	575	575
	45929	MESA CENTRO FIJA 110	45	60	0,16	465	535	535
	45979	MESA CENTRO FIJA 120	45	120	0,28	523	601	601
	45980	MESA CENTRO FIJA 150	45	150	0,4	593	682	682

MCII.31

PATA METÁLICA: ES POSIBLE CROMARLAS, PINTARLAS EN MATE, EFECTO CEMENTO Y EFECTO METALIZADO

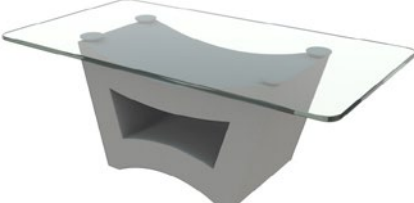
	41302	MESA CENTRO JARA MINI TAPA CRISTAL 110	45	60	0,37	400		460
	41303	MESA CENTRO JARA MINI TAPA CRISTAL 120	45	70	0,47	420		483

NO DISPONIBLE EN ACABADOS ROBLES EN ESTRUCTURA

MCII.32

CRISTAL GROSOR 1 cm

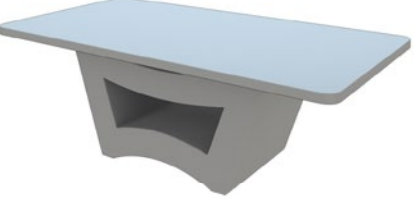
	41306	MESA CENTRO JARA MINI 110	45	60	0,37	400	460	500
	41307	MESA CENTRO JARA MINI 120	45	70	0,47	420	483	525

NO DISPONIBLE EN ACABADOS ROBLES EN ESTRUCTURA

MCII.32

	58474	MESA CENTRO 110x60 cm 110	45	60	0,37	330	380	380
	58475	MESA CENTRO 120x70 cm 120	45	70	0,47	350	403	403

MCII.33

PATA METÁLICA: ES POSIBLE PINTARLAS EN GRUPO G-1 MATE, EFECTO METALIZADOS Y EFECTOS CEMENTO

	58479	JUEGO MESA CENTRO PARTIDA 110x60 cm 110	45	60	0,37	320	368	368
	58480	JUEGO MESA CENTRO PARTIDA 120x70 cm 120	45	70	0,47	340	391	391
	58481	JUEGO MESA CENTRO PARTIDA 100x100 cm 100	45	100	0,55	360	414	414
	58482	JUEGO MESA CENTRO PARTIDA 110x110 cm 110	45	110	0,66	380	437	437
	58483	JUEGO MESA CENTRO PARTIDA 120x120 cm 120	45	120	0,78	400	460	460

MCII.34 MCII.35

PATA METÁLICA: ES POSIBLE PINTARLAS EN GRUPO G-1 MATE, EFECTO METALIZADOS Y EFECTOS CEMENTO

ZAPATEROS

ZII.01 - COLOR 901 ROBLE / 041 EFECTO METALIZADO	UD	ANCHO	ALTO	FONDO	VOL (M3)	PRECIO 1	PRECIO 2	PRECIO 3
 41430 ZAPATERO VAPRO CON TIRADOR VIENA	1	120	80	40	0,48	370	444	463
41434 ESPEJO VAPRO	1	100	100	9,5	0,16	116	139	145
TOTAL COMPOSICION					0,64	486	583	608

ZII.02 - COLOR 904 ROBLE / 040 EFECTO METALIZADO	UD	ANCHO	ALTO	FONDO	VOL (M3)	PRECIO 1	PRECIO 2	PRECIO 3
 41406 ZAPATERO VIENA	1	120	100	38	0,56	400	480	500
57710 ESPEJO 100x100 cm	1	100	100	5	0,11	113		141
TOTAL COMPOSICION					0,67	513		641
TOTAL COMPOSICION								593

ZII.03 - COLOR 120 MATE	UD	ANCHO	ALTO	FONDO	VOL (M3)	PRECIO 1	PRECIO 2	PRECIO 3
 41428 ZAPATERO VAPRO VENTANA	1	120	80	40	0,48	350	420	438
41434 ESPEJO VAPRO	1	100	100	9,5	0,16	116	139	145
TOTAL COMPOSICION					0,64	466	559	583

ZII.04 - COLOR 904 ROBLE / 040 EFECTO METALIZADO	UD	ANCHO	ALTO	FONDO	VOL (M3)	PRECIO 1	PRECIO 2	PRECIO 3
 41412 ZAPATERO SERIK 2	1	120	84	35	0,45	330	396	413
45624 ESPEJO SERIK 2	1	100	100	5	0,11	116	139	145
TOTAL COMPOSICION					0,56	446	535	558
TOTAL COMPOSICION								512

ZII.05 - COLOR 120 MATE / 040 EFECTO METALIZADO	UD	ANCHO	ALTO	FONDO	VOL (M3)	PRECIO 1	PRECIO 2	PRECIO 3
 41410 ZAPATERO SERIK CON BANCADA ISABELINA	1	120	104	35	0,55	500	600	625
45624 ESPEJO SERIK 2	1	100	100	5	0,11	116	139	145
TOTAL COMPOSICION					0,66	616	739	770

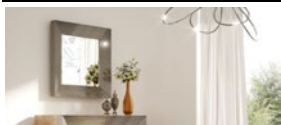
ZII.06 - COLOR 904 ROBLE / 040 EFECTO METALIZADO	UD	ANCHO	ALTO	FONDO	VOL (M3)	PRECIO 1	PRECIO 2	PRECIO 3
 41416 ZAPATERO KORA	1	120	84	35	0,45	330	396	413
54081 ESPEJO RECTO KORA/KRYSTAL	1	100	100	10	0,17	176	203	220
TOTAL COMPOSICION					0,62	506	599	633
TOTAL COMPOSICION								572

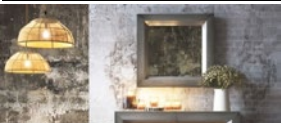
ZII.07 - COLOR 904 ROBLE / 040 EFECTO METALIZADO	UD	ANCHO	ALTO	FONDO	VOL (M3)	PRECIO 1	PRECIO 2	PRECIO 3
 41420 ZAPATERO ENZO	1	120	84	35	0,45	330	396	413
48873 ESPEJO MARCO ENZO 100x100 cm	1	100	100	4	0,1	101	106	121
TOTAL COMPOSICION					0,55	431	502	534
TOTAL COMPOSICION								497

ZII.08 - COLOR 904 ROBLE / 040 EFECTO METALIZADO	UD	ANCHO	ALTO	FONDO	VOL (M3)	PRECIO 1	PRECIO 2	PRECIO 3
 41424 ZAPATERO CURVE	1	120	84	35	0,45	330	396	413
58140 ESPEJO CURVE	1	100	100	7	0,13	120	138	150
TOTAL COMPOSICION					0,58	450	534	563
TOTAL COMPOSICION								516

ZAPATEROS

ZII.09 - COLOR 120 MATE	UD	ANCHO	ALTO	FONDO	VOL (M3)	PRECIO 1	PRECIO 2	PRECIO 3
 41408 ZAPATERO KLASSE CON BANCADA DISEÑO	1	120	100	35	0,53	520		650
70073 ESPEJO REDONDO ESCALERA	1	80	80	4	0,07	189		230
TOTAL COMPOSICION					0,6	709		880

ZII.10 - COLOR 120 MATE	UD	ANCHO	ALTO	FONDO	VOL (M3)	PRECIO 1	PRECIO 2	PRECIO 3
 41400 ZAPATERO AVANTY *RECARGO LUZ LED EN ZÓCALO	1	120	86	35	0,46	360		450
57710 ESPEJO 100x100 cm *RECARGO LUZ LED EN ESPEJO	1	100	100	5	0,11	113		141
TOTAL COMPOSICION					0,57	616		734

ZII.11 - COLOR 162 MATE	UD	ANCHO	ALTO	FONDO	VOL (M3)	PRECIO 1	PRECIO 2	PRECIO 3
 41402 ZAPATERO AVANTY LISO	1	120	86	35	0,46	330		413
57710 ESPEJO 100x100 cm	1	100	100	5	0,11	113		141
TOTAL COMPOSICION					0,57	443		554

ZII.12 - COLOR 904 ROBLE / 040 EFECTO METALIZADO	UD	ANCHO	ALTO	FONDO	VOL (M3)	PRECIO 1	PRECIO 2	PRECIO 3
 41404 ZAPATERO EGIPTO	1	120	87	38	0,49	360	432	450
57710 ESPEJO 100x100 cm	1	100	100	5	0,11	113		141
TOTAL COMPOSICION					0,6	473		591
TOTAL COMPOSICION								545













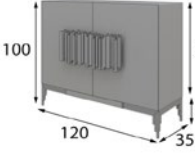

ZII.13 - COLOR 120 MATE / 044 EFECTO METALIZADO	UD	ANCHO	ALTO	FONDO	VOL (M3)	PRECIO 1	PRECIO 2	PRECIO 3
 41426 ZAPATERO COLUMNA CURVE	1	70	210	25	0,48	360	432	450
TOTAL COMPOSICION					0,48	360	432	450

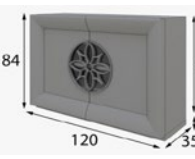
ZII.14 - COLOR 904 ROBLE / 040 EFECTO METALIZADO	UD	ANCHO	ALTO	FONDO	VOL (M3)	PRECIO 1	PRECIO 2	PRECIO 3
 41422 ZAPATERO COLUMNA ENZO	1	70	210	25	0,48	360	432	450
TOTAL COMPOSICION					0,48	360	432	450

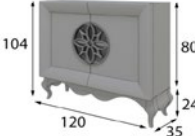
ZII.15 - COLOR 120 MATE / 040 EFECTO METALIZADO	UD	ANCHO	ALTO	FONDO	VOL (M3)	PRECIO 1	PRECIO 2	PRECIO 3
 41414 ZAPATERO COLUMNA SERIK	1	70	210	25	0,48	360	432	450
TOTAL COMPOSICION					0,48	360	432	450

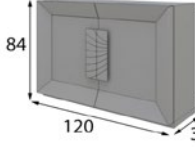
ZII.16 - COLOR 120 MATE / 041 EFECTO METALIZADO	UD	ANCHO	ALTO	FONDO	VOL (M3)	PRECIO 1	PRECIO 2	PRECIO 3
 41418 ZAPATERO COLUMNA KORA	1	70	210	25	0,48	360	432	450
TOTAL COMPOSICION					0,48	360	432	450

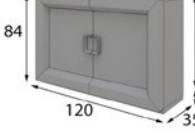

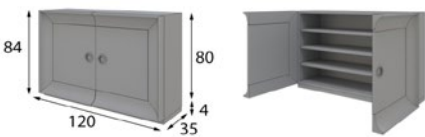
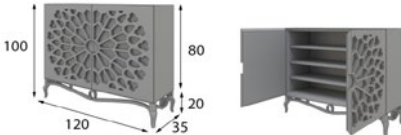
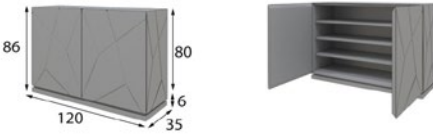
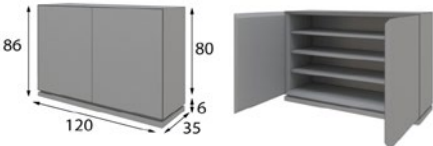
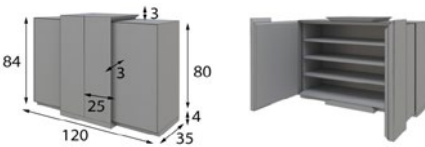
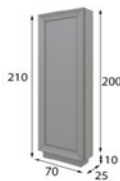
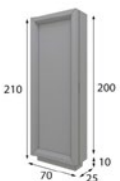
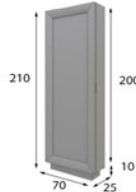

ZAPATEROS

		ANCHO cm	ALTO cm	FONDO cm	VOL m3	PRECIO 1	PRECIO 2	PRECIO 3
		120	80	40	0,48	370	444	463
41430	ZAPATERO VAPRO CON TIRADOR VIENNA							
ZII.01	TIRADORES: ES POSIBLE ACABARLOS EN ACABADOS MATES Y METALIZADOS							
		120	100	38	0,56	400	480	500
41406	ZAPATERO VIENNA							
ZII.02	PATAS METÁLICAS: ES POSIBLE ACABARLOS EN ACABADOS MATES, METALIZADOS Y EFECTO CEMENTO; NO ES POSIBLE EN ROBLE, ALTO BRILLO Y LAMINADOS TIRADORES: ES POSIBLE ACABARLOS EN ACABADOS MATES Y EFECTO METALIZADO							
		120	80	40	0,48	350	420	438
41428	ZAPATERO VAPRO VENTANA							
ZII.03	RECARGO LAMINADO EN PUERTAS (2): 90 PUNTOS RECARGO LAMINADO DETALLE SUPERIOR (2): 50 PUNTOS							
		120	84	35	0,45	330	396	413
41412	ZAPATERO SERIK 2							
ZII.04	ROSETA: ES POSIBLE EN ACABADOS MATES, ALTO BRILLO, METALIZADOS, CROMADA Y EFECTO CEMENTO RECARGO LAMINADO EN PUERTAS (2): 90 PUNTOS							
		120	104	35	0,55	500	600	625
41410	ZAPATERO SERIK CON BANCADA ISABELINA							
ZII.05	ROSETA: ES POSIBLE EN ACABADOS MATES, ALTO BRILLO, METALIZADOS, CROMADA Y EFECTO CEMENTO BANCADA ISABELINA: NO ES POSIBLE EN ROBLE RECARGO LAMINADO EN PUERTAS (2): 90 PUNTOS LAMINADO EN BANCADA: EN MODULO 120 cm: 71 PUNTOS							
		120	84	35	0,45	330	396	413
41416	ZAPATERO KORA							
ZII.06	RECARGO LAMINADO EN TIRADORES: 26 PUNTOS							
		120	84	35	0,45	330	396	413
41420	ZAPATERO ENZO							
ZII.07	*INDIQUE QUE ACABADO DE TIRADOR DESEA: *PLATA VIEJA *ORO VIEJO *COBRE VIEJO							

ZAPATEROS

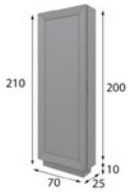
	ANCHO cm	ALTO cm	FONDO cm	VOL m3	PRECIO 1	PRECIO 2	PRECIO 3
	120	84	35	0,45	330	396	413
41424 ZAPATERO CURVE ZII.08 RECARGO LAMINADO EN PUERTAS (2): 90 PUNTOS INDIQUE COLOR DE LA TRASERA DEL TIRADOR							
	120	100	35	0,53	520		650
41408 ZAPATERO KLASSIC CON BANCADA DISEÑO ZII.09 NO DISPONIBLE EN ACABADOS ROBLES TRASERA ROSETA CRISTAL TRANSPARENTE; CRISTAL ÁCIDO O MADERA SIN COSTE ADICIONAL LAMINADO EN TRASERA DE ROSETÓN KLASSIC: 34 PUNTOS LAMINADO EN BANCADA: EN MODULO 120 cm: 71 PUNTOS							
	120	86	35	0,46	360		450
41400 ZAPATERO AVANTY OPCIONAL: LUZ LED EN ZÓCALO 59 PUNTOS ZII.10 RECARGO LAMINADO EN PUERTAS (2): 90 PUNTOS							
	120	86	35	0,46	330		413
41402 ZAPATERO AVANTY LISO OPCIONAL: LUZ LED EN ZÓCALO 59 PUNTOS ZII.11 RECARGO LAMINADO EN PUERTAS (2): 90 PUNTOS							
	120	87	38	0,49	360	432	450
41404 ZAPATERO EGIPTO ZII.12 RECARGO LAMINADO EN TIRADORES: 100 PUNTOS							
	70	210	25	0,48	360	432	450
41426 ZAPATERO COLUMNA CURVE ZII.13							
	70	210	25	0,48	360	432	450
41422 ZAPATERO COLUMNA ENZO ZII.14							
	70	210	25	0,48	360	432	450
41414 ZAPATERO COLUMNA SERIK ZII.15							

ZAPATEROS

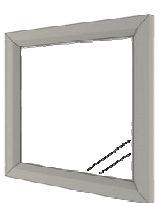
	ANCHO cm	ALTO cm	FONDO cm	VOL m3	PRECIO 1	PRECIO 2	PRECIO 3	
	41418	ZAPATERO COLUMNA KORA 70	210	25	0,48	360	432	450
	ZII.16							
	41434	ESPEJO VAPRO 100	100	9,5	0,16	116	139	145
	41435	ESPEJO VAPRO 150	70	9,5	0,17	128	154	160
	41436	ESPEJO VAPRO 170	70	9,5	0,19	134	161	168
	ZII.01	ZII.03						
RECARGO POR LAMINADO EN ESPEJO 135 PUNTOS A SUMAR A OPCIÓN ALTO BRILLO								
	57710	#iREF! 100	100	5	0,11	113		141
	OPCIONAL:						LUZ LED EN MARCO INTERIOR 84 PUNTOS	
	57711	ESPEJO 150x70 cm 150	70	5	0,12	122		153
	OPCIONAL:						LUZ LED EN MARCO INTERIOR 84 PUNTOS	
	57712	ESPEJO 170x70 cm 170	70	5	0,13	140		175
OPCIONAL:						LUZ LED EN MARCO INTERIOR 84 PUNTOS		
ZII.02	ZII.10	ZII.11	ZII.12					
RECARGO POR LAMINADO EN ESPEJO 135 PUNTOS A SUMAR A OPCIÓN ALTO BRILLO								
	45624	ESPEJO SERIK 2 100	100	5	0,11	116	139	145
	45625	ESPEJO SERIK 2 70	150	5	0,12	128	154	160
	45627	ESPEJO SERIK 2 70	170	5	0,13	134	161	168
	ZII.04	ZII.05						
RECARGO POR LAMINADO EN ESPEJO 135 PUNTOS A SUMAR A OPCIÓN ALTO BRILLO								
	48867	ESPEJO INGLETE 100x100 cm 100	100	10	0,17	175	184	210
	48868	ESPEJO INGLETE 70x150 cm 70	150	10	0,17	191	201	229
	48869	ESPEJO INGLETE 70x170 cm 70	170	10	0,2	197	207	236
	ZII.06							
ANCHO DE MOLDURA 16 cm								
RECARGO POR LAMINADO EN ESPEJO 135 PUNTOS A SUMAR A OPCIÓN ALTO BRILLO								
	48873	ESPEJO MARCO ENZO 100x100 cm 100	100	4	0,1	101	106	121
	48874	ESPEJO MARCO ENZO 70x150 cm 70	150	4	0,1	124	130	150
	48875	ESPEJO MARCO ENZO 70x170 cm 70	170	4	0,12	135	142	162
	ZII.07							
RECARGO POR LAMINADO EN ESPEJO 135 PUNTOS A SUMAR A OPCIÓN ALTO BRILLO								

ZAPATEROS

	ANCHO cm	ALTO cm	FONDO cm	VOL m3	PRECIO 1	PRECIO 2	PRECIO 3	
	58140	100	100	7	0,13	120	138	150
	58141	70	150	7	0,14	140	161	175
	58142	70	170	7	0,16	160	184	200
ZII.08								
RECARGO POR LAMINADO EN ESPEJO 135 PUNTOS A SUMAR A OPCIÓN ALTO BRILLO								
	70073	80	80	4	0,07	189	230	
	40048	100	100	4	0,1	217	268	
	40049	120	120	4	0,14	250	310	
	70075	60	130	4	0,08	195	244	
	70074	80	180	4	0,14	207	258	
ZII.09								
RECARGO POR LAMINADO EN ESPEJO 135 PUNTOS A SUMAR A OPCIÓN ALTO BRILLO								

CUBRERRADIADORES

RII.01 - COLOR 120 MATE		UD	ANCHO	ALTO	FONDO	VOL (M3)	PRECIO 1	PRECIO 2	PRECIO 3
	40142 CUBRERRADIADOR AVANTY	1	140	72	22	0,3	288		360
TOTAL COMPOSICION						0,3	288		360

RII.02 - COLOR 913 ROBLE / 040 EFECTO METALIZADO		UD	ANCHO	ALTO	FONDO	VOL (M3)	PRECIO 1	PRECIO 2	PRECIO 3
	40139 CUBRERRADIADOR EGIPTO	1	140	72	22	0,3	322	444	463
TOTAL COMPOSICION						0,3	322	444	463

RII.03 - COLOR 904 ROBLE / 188 MATE		UD	ANCHO	ALTO	FONDO	VOL (M3)	PRECIO 1	PRECIO 2	PRECIO 3
	40143 CUBRERRADIADOR CURVE	1	140	72	22	0,3	262	315	328
TOTAL COMPOSICION						0,3	262	315	328

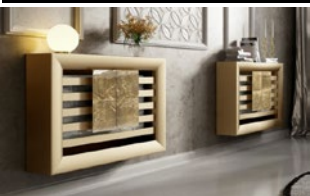
RII.04 - COLOR 184 MATE / 211 LAMINADO ALTO BRILLO		UD	ANCHO	ALTO	FONDO	VOL (M3)	PRECIO 1	PRECIO 2	PRECIO 3
	40121 CUBRERRADIADOR SERIK TIRADORES	2	100	72	22	0,22	568	682	710
	LAMINADO EN TIRADORES	2					52	52	52
TOTAL COMPOSICION						0,22	620	734	762

RII.05 - COLOR 120 MATE / 147 MATE		UD	ANCHO	ALTO	FONDO	VOL (M3)	PRECIO 1	PRECIO 2	PRECIO 3
	40115 CUBRERRADIADOR KRYSTAL TIRADOR	1	140	72	22	0,3	244		305
TOTAL COMPOSICION						0,3	244		305

RII.06 - COLOR 150 MATE / 143 MATE / 210 LAMINADO ALTO BRILLO		UD	ANCHO	ALTO	FONDO	VOL (M3)	PRECIO 1	PRECIO 2	PRECIO 3
	40120 CUBRERRADIADOR KORA TIRADORES	1	140	72	22	0,3	278	334	348
	LAMINADO EN TIRADORES	1					26	26	26
TOTAL COMPOSICION						0,3	304	360	374

RII.07 - COLOR 120 MATE / 251 ALTO BRILLO		UD	ANCHO	ALTO	FONDO	VOL (M3)	PRECIO 1	PRECIO 2	PRECIO 3
	40119 CUBRERRADIADOR KORA DUELAS	1	120	72	22	0,26	250	300	313
TOTAL COMPOSICION						0,26	250	300	313

RII.08 - COLOR 147 MATE / 904 ROBLE		UD	ANCHO	ALTO	FONDO	VOL (M3)	PRECIO 1	PRECIO 2	PRECIO 3
	40112 CUBRERRADIADOR ENZO DUELAS	1	100	72	22	0,22	222	266	278
TOTAL COMPOSICION						0,22	222	266	278

CUBRERRADIADORES

RII.09 - COLOR 120 MATE / 150 MATE		UD	ANCHO	ALTO	FONDO	VOL (M3)	PRECIO 1	PRECIO 3	
	40113 CUBRERRADIADOR KRYSYAL	1	140	72	22	0,3	242	303	
TOTAL COMPOSICION						0,3	242	303	

RII.10 - COLOR 120 MATE / 210 LAMINADO ALTO BRILLO		UD	ANCHO	ALTO	FONDO	VOL (M3)	PRECIO 1	PRECIO 3	
	40117 CUBRERRADIADOR KLASSIC CALADO SIMPLE LAMINADO EN TIRADORES	2 2	100	72	22	0,22	440 26	550 26	
TOTAL COMPOSICION						0,22	440	550	

RII.11 - COLOR 152 MATE		UD	ANCHO	ALTO	FONDO	VOL (M3)	PRECIO 1	PRECIO 3	
	40118 CUBRERRADIADOR ROSETÓN KLASSIC	1	140	72	22	0,3	329	411	
TOTAL COMPOSICION						0,3	329	411	

RII.12 - COLOR 120 MATE / 151 MATE		UD	ANCHO	ALTO	FONDO	VOL (M3)	PRECIO 1	PRECIO 2	PRECIO 3
	40116 CUBRERRADIADOR SERIK ROSETA	1	120	72	22	0,26	329	395	411
TOTAL COMPOSICION						0,26	329	395	411

RII.13 - COLOR 150 MATE / 210 LAMINADO ALTO BRILLO		UD	ANCHO	ALTO	FONDO	VOL (M3)	PRECIO 1	PRECIO 3	
	40114 CUBRERRADIADOR KRYSYAL DUELAS LAMINADO EN DUELAS	1 1	140	72	22	0,3	216 130	270 130	
TOTAL COMPOSICION						0,3	346	400	

RII.14 - COLOR 152 MATE / 211 LAMINADO ALTO BRILLO		UD	ANCHO	ALTO	FONDO	VOL (M3)	PRECIO 1	PRECIO 2	PRECIO 3
	40110 CUBRERRADIADOR DUELAS LAMINADO EN DUELAS	1 1	140	72	22	0,3	260 75	312	325
TOTAL COMPOSICION						0,3	260	312	325

RII.15 - COLOR 901 ROBLE / 040 EFECTO METALIZADO		UD	ANCHO	ALTO	FONDO	VOL (M3)	PRECIO 1	PRECIO 2	PRECIO 3
	40111 CUBRERRADIADOR ENZO SIMULACIÓN CAJONES	1	140	72	22	0,3	262	314	328
TOTAL COMPOSICION						0,3	262	314	328

RII.16 - COLOR 120 MATE / 151 MATE		UD	ANCHO	ALTO	FONDO	VOL (M3)	PRECIO 1	PRECIO 2	PRECIO 3
	40122 CUBRERRADIADOR SERIK DUELAS	1	140	72	22	0,3	250	300	313
TOTAL COMPOSICION						0,3	250	300	313

CUBRERRADIADORES

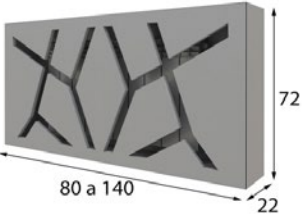
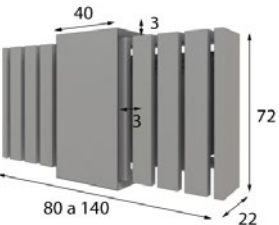
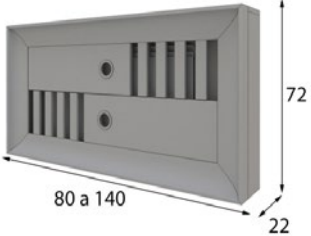
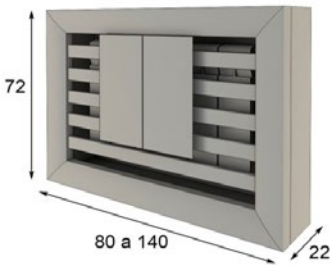
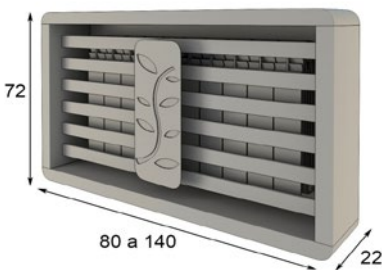
	ANCHO cm	ALTO cm	FONDO cm	VOL m3	PRECIO 1	PRECIO 2	PRECIO 3
	40142	CUBRERRADIADOR AVANTY 80-140 72		22	288		360
R11.01						FIJADO A PARED. INCLUYE HERRAJES PARA MUROS SÓLIDOS.	
						LAMINADO EN FRENTE NO DISPONIBLE	
	40139	CUBRERRADIADOR EGIPTO 80-140 72		22	322	444	463
R11.02						FIJADO A PARED. INCLUYE HERRAJES PARA MUROS SÓLIDOS.	
	40143	CUBRERRADIADOR CURVE 80-140 72		22	262	315	328
R11.03						FIJADO A PARED. INCLUYE HERRAJES PARA MUROS SÓLIDOS.	
						RECARGO POR DUELAS LAMINADA 52 PUNTOS RECARGO POR LAMINADO CAJONES SIMULADOS 50 PUNTOS	
	40121	CUBRERRADIADOR SERIK TIRADORES 80-140 72		22	284	341	355
R11.04						FIJADO A PARED. INCLUYE HERRAJES PARA MUROS SÓLIDOS.	
						RECARGO POR DUELAS LAMINADA 130 PUNTOS RECARGO POR LAMINADO EN TIRADORES 26 PUNTOS	
	40115	CUBRERRADIADOR KRYSTAL TIRADOR 80-140 72		22	244		305
R11.05						NO DISPONIBLE EN ACABADOS ROBLES FIJADO A PARED. INCLUYE HERRAJES PARA MUROS SÓLIDOS.	
						RECARGO POR DUELAS LAMINADA 130 PUNTOS	

CUBRERRADIADORES

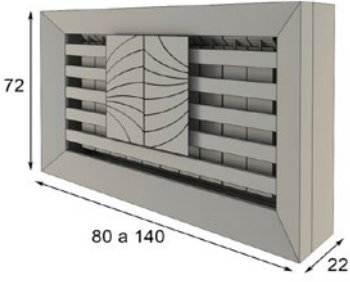
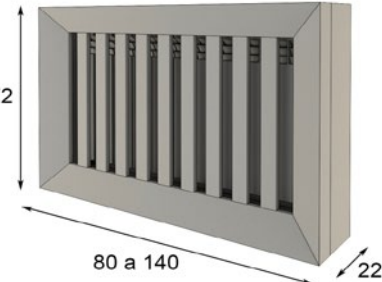
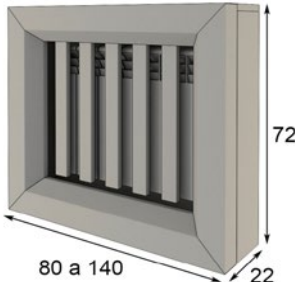
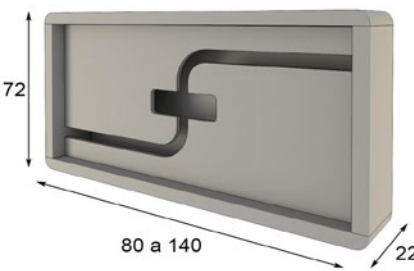
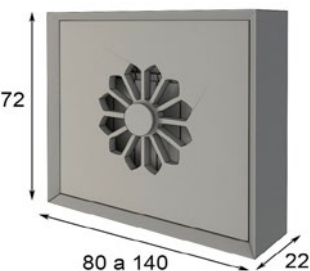
	ANCHO cm	ALTO cm	FONDO cm	VOL m3	PRECIO 1	PRECIO 2	PRECIO 3
 <p>72 80 a 140 22</p>	40120	CUBRERRADIADOR KORA TIRADORES 80-140 72 22			278	334	348
	R11.06		FIJADO A PARED. INCLUYE HERRAJES PARA MUROS SÓLIDOS.				
	RECARGO POR DUELAS LAMINADA 130 PUNTOS RECARGO POR LAMINADO EN TIRADORES 26 PUNTOS						
 <p>72 80 a 140 22</p>	40119	CUBRERRADIADOR KORA DUELAS 80-140 72 22			250	300	313
	R11.07		FIJADO A PARED. INCLUYE HERRAJES PARA MUROS SÓLIDOS.				
	RECARGO POR DUELAS LAMINADA 130 PUNTOS						
 <p>72 80 a 140 22</p>	40112	CUBRERRADIADOR ENZO DUELAS 80-140 72 22			222	266	278
	R11.08		FIJADO A PARED. INCLUYE HERRAJES PARA MUROS SÓLIDOS.				
	RECARGO POR DUELAS LAMINADA 130 PUNTOS						
 <p>72 80 a 140 22</p>	40113	CUBRERRADIADOR KRYPSTAL 80-140 72 22			242		303
	R11.09		NO DISPONIBLE EN ACABADOS ROBLES FIJADO A PARED. INCLUYE HERRAJES PARA MUROS SÓLIDOS.				
	RECARGO POR FRENTE LAMINADO 78 PUNTOS						
 <p>72 80 a 140 22</p>	40117	CUBRERRADIADOR KLASSIC CALADO SIMPLE 80-140 72 22			220		275
	R11.10		FIJADO A PARED. INCLUYE HERRAJES PARA MUROS SÓLIDOS.				
	LAMINADO EN FRENTE NO DISPONIBLE RECARGO POR LAMINADO EN TIRADOR 13 PUNTOS						

CUBRERRADIADORES

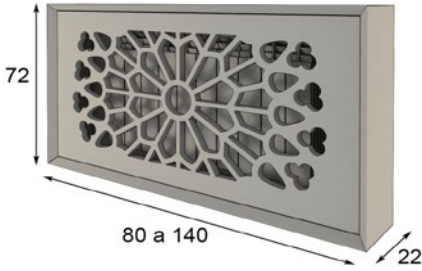
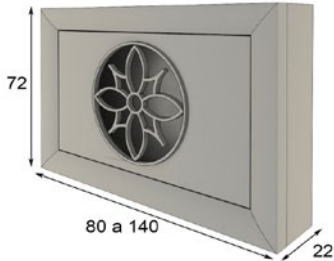
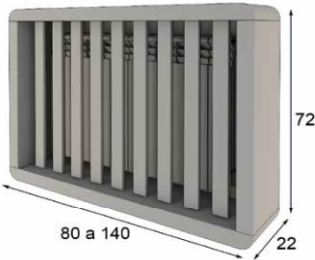
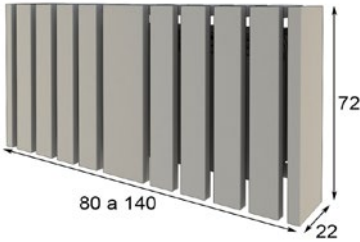
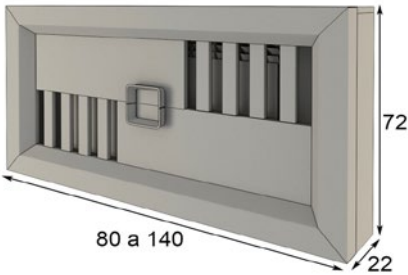
	ANCHO cm	ALTO cm	FONDO cm	VOL m3	PRECIO 1	PRECIO 2	PRECIO 3
	40118	CUBRERRADIADOR ROSETÓN KLASSIC 80-140 72 22			329		411
RII.11	<p style="text-align: right;">FIJADO A PARED. INCLUYE HERRAJES PARA MUROS SÓLIDOS.</p> <p>LAMINADO EN FRENTE NO DISPONIBLE</p>						
	40116	CUBRERRADIADOR SERIK ROSETA 80-140 72 22			329	395	411
RII.12	<p style="text-align: right;">FIJADO A PARED. INCLUYE HERRAJES PARA MUROS SÓLIDOS.</p> <p>RECARGO POR LAMINADO FRENTE (EXCLUIDA ROSETA Y MOLDURA) 78 PUNTOS</p>						
	40114	CUBRERRADIADOR KRYSTAL DUELAS 80-140 72 22			216		270
RII.13	<p style="text-align: right;">NO DISPONIBLE EN ACABADOS ROBLES</p> <p style="text-align: right;">FIJADO A PARED. INCLUYE HERRAJES PARA MUROS SÓLIDOS.</p> <p>RECARGO POR DUELAS LAMINADA 130 PUNTOS</p>						
	40110	CUBRERRADIADOR DUELAS 80-140 72 22			260	312	325
RII.14	<p style="text-align: right;">FIJADO A PARED. INCLUYE HERRAJES PARA MUROS SÓLIDOS.</p> <p>RECARGO POR DUELA LAMINADA 25 PUNTOS / UD</p>						
	40111	CUBRERRADIADOR ENZO SIMULACIÓN CAJONES 80-140 72 22			262	314	328
RII.15	<p style="text-align: right;">FIJADO A PARED. INCLUYE HERRAJES PARA MUROS SÓLIDOS.</p> <p>RECARGO POR DUELAS LAMINADA 52 PUNTOS</p> <p>RECARGO POR LAMINADO CAJONES SIMULADOS 50 PUNTOS</p>						

CUBRERRADIADORES

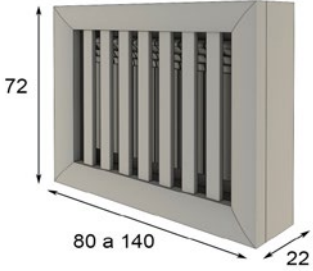
	ANCHO cm	ALTO cm	FONDO cm	VOL m3	PRECIO 1	PRECIO 2	PRECIO 3
	40122	CUBRERRADIADOR SERIK DUELAS			250	300	313
	80-140	72	22				
R11.16							
FIJADO A PARED. INCLUYE HERRAJES PARA MUROS SÓLIDOS.							
RECARGO POR DUELAS LAMINADA 130 PUNTOS							

MÓDULOS TV

TVII.01 - COLOR 120 MATE / 143 MATE		UD	ANCHO	ALTO	FONDO	VOL (M3)	PRECIO 1	PRECIO 2	PRECIO 3
	41000 MODULO TV AVANTY LISO 2P + HUECO	1	180	56	40	0,51	350	420	438
	*RECARGO LUZ LED EN ZÓCALO						63	63	63
	TOTAL COMPOSICION					0,51	413	483	501

TVII.02 - COLOR 162 MATE / 211 LAMINADO ALTO BRILLO		UD	ANCHO	ALTO	FONDO	VOL (M3)	PRECIO 1	PRECIO 2	PRECIO 3
	41047 MODULO QUATTRO 5 PUERTAS	1	200	60	40	0,6	550	660	688
	LAMINADO EN PUERTAS						225	225	225
	TOTAL COMPOSICION					0,6	775	885	913

TVII.03 - COLOR 901 ROBLE / 043 EFECTO METALIZADO		UD	ANCHO	ALTO	FONDO	VOL (M3)	PRECIO 1	PRECIO 2	PRECIO 3
	41031 MODULO TV KORA CON ZÓCALO 2P RAYADA Y 2 CAJ	1	220	64	40	0,7	500	600	625
	TOTAL COMPOSICION					0,7	500	600	625

TVII.04 - COLOR 913 / 288 ALTO BRILLO		UD	ANCHO	ALTO	FONDO	VOL (M3)	PRECIO 1	PRECIO 2	PRECIO 3
	58308 MÓDULO TV 1 PUERTA CORREDERA	1	220	64	40	0,7	380	456	475
	TOTAL COMPOSICION					0,7	380	456	475

TVII.05 - COLOR 143 MATE / 041 EFECTO METALIZADO		UD	ANCHO	ALTO	FONDO	VOL (M3)	PRECIO 1	PRECIO 2	PRECIO 3
	41010 MODULO TV VIENA 2PUERTAS	1	180	76	42	0,7	520	624	650
	*RECARGO CAJONERA INTERIOR						100	100	100
	TOTAL COMPOSICION					0,7	620	724	750

TVII.06 - COLOR 904 ROBLE / 040 EFECTO METALIZADO		UD	ANCHO	ALTO	FONDO	VOL (M3)	PRECIO 1	PRECIO 2	PRECIO 3
	41005 MODULO TV EGIPTO 2P Y 2 CAJ	1	200	54	43	0,58	420	504	525
	TOTAL COMPOSICION					0,58	420	504	525

TVII.07 - COLOR 121 MATE / 043 EFECTO METALIZADO		UD	ANCHO	ALTO	FONDO	VOL (M3)	PRECIO 1	PRECIO 2	PRECIO 3
	45639 MODULO TV SERIK 2 1P ROSETA CORREDERA	1	220	64	40	0,7	388	466	485
	TOTAL COMPOSICION					0,7	388	466	485

MÓDULOS TV

TVII.08 - COLOR 120 MATE / 041 EFECTO METALIZADO	UD	ANCHO	ALTO	FONDO	VOL (M3)	PRECIO 1	PRECIO 2	PRECIO 3
41015 MODULO TV KLASSIC 2P ROSETÓN + BANCADA DISEÑO *RECARGO CAJONERA INTERIOR	1	180	75	40	0,67	637		796
						100		100
TOTAL COMPOSICION					0,67	737		896



TVII.09 - COLOR 901 ROBLE / 043 EFECTO METALIZADO	UD	ANCHO	ALTO	FONDO	VOL (M3)	PRECIO 1	PRECIO 2	PRECIO 3
41042 MODULO TV VIENA 2 PUERTAS	1	180	60	45	0,6	480	576	600
TOTAL COMPOSICION					0,6	480	576	600



TVII.10 - COLOR 220 ALTO BRILLO	UD	ANCHO	ALTO	FONDO	VOL (M3)	PRECIO 1	PRECIO 2	PRECIO 3
57767 MODULO TV 2 PUERTAS *RECARGO LUZ LED EN ZÓCALO	1	150	56	40	0,43	320		400
						63		63
TOTAL COMPOSICION					0,43	383		463



TVII.11 - COLOR 150 MATE / 040 EFECTO METALIZADO	UD	ANCHO	ALTO	FONDO	VOL (M3)	PRECIO 1	PRECIO 2	PRECIO 3
41025 MODULO TV SERIK CON BANCADA ISABELINA 2P Y 2 CAJ	1	227	84	43	0,99	772	926	965
TOTAL COMPOSICION					0,99	772	926	965



TVII.12 - COLOR 120 MATE / 040 EFECTO METALIZADO	UD	ANCHO	ALTO	FONDO	VOL (M3)	PRECIO 1	PRECIO 2	PRECIO 3
41037 MODULO TV VAPRO CON VENTANA 2 PUERTAS *RECARGO CAJONERA INTERIOR	1	180	60	45	0,6	480	576	600
						100	100	100
TOTAL COMPOSICION					0,6	580	676	700



TVII.13 - COLOR 120 MATE / 041 EFECTO METALIZADO	UD	ANCHO	ALTO	FONDO	VOL (M3)	PRECIO 1	PRECIO 2	PRECIO 3
41051 MODULO TV COMPACTO KORA	1	200	180	40	0,8	780	936	975
TOTAL COMPOSICION					0,8	780	936	975



TVII.14 - COLOR 120 MATE	UD	ANCHO	ALTO	FONDO	VOL (M3)	PRECIO 1	PRECIO 2	PRECIO 3
41053 MODULO TV COMPACTO SERIK 2	1	200	180	40	0,8	780	936	975
TOTAL COMPOSICION					0,8	780	936	975



TVII.15 - COLOR 121 MATE	UD	ANCHO	ALTO	FONDO	VOL (M3)	PRECIO 1	PRECIO 2	PRECIO 3
41052 MODULO TV COMPACTO CURVE	1	200	180	40	0,8	780	936	975
TOTAL COMPOSICION					0,8	780	936	975



TVII.16 - COLOR 913 ROBLE / 040 EFECTO METALIZADO	UD	ANCHO	ALTO	FONDO	VOL (M3)	PRECIO 1	PRECIO 2	PRECIO 3
41050 MODULO TV COMPACTO ENZO	1	200	180	40	0,8	780	936	975
TOTAL COMPOSICION					0,8	780	936	975

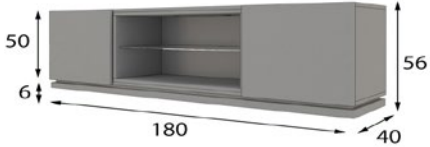

MÓDULOS TV

	ANCHO cm	ALTO cm	FONDO cm	VOL m3	PRECIO 1	PRECIO 2	PRECIO 3	
 <p>OJO a los diferentes anchos.</p>	41000	MODULO TV AVANTY LISO 2P + HUECO	180	56	40	0,51	350	438
	OPCIONAL:						LUZ LED EN ZÓCALO 69 PUNTOS	
	41001	MODULO TV AVANTY LISO 2P + HUECO	150	56	40	0,43	320	400
	OPCIONAL:						LUZ LED EN ZÓCALO 63 PUNTOS	

RECARGO LAMINADO EN MODULO DE HUECO CENTRAL: 90 PUNTOS
 RECARGO LAMINADO EN PUERTAS (2): 90 PUNTOS

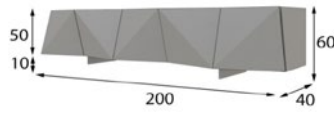
	41047	MODULO QUATTRO 5 PUERTAS	200	60	40	0,6	550	660	688
	41048	MODULO QUATTRO 4 PUERTAS	160	60	40	0,48	500	600	625
	41049	MODULO QUATTRO 3 PUERTAS	120	60	40	0,37	450	540	563

TVII.02

RECARGO LAMINADO EN PUERTAS MÓDULO ANCHO 200 cm: 225 PUNTOS
 RECARGO LAMINADO EN PUERTAS MODULO ANCHO 160 cm: 180 PUNTOS
 RECARGO LAMINADO EN PUERTAS MODULO ANCHO 120 cm: 135 PUNTOS

PATA METÁLICA: ES POSIBLE PINTARLAS EN GRUPO G-1 MATE, EFECTO METALIZADOS Y EFECTOS CEMENTO

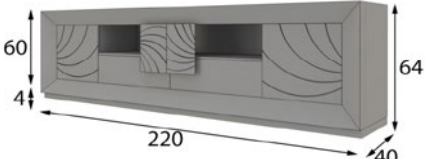
	41031	MODULO TV KORA CON ZÓCALO 2P RAYADA Y 2 CAJ	220	64	40	0,7	500	600	625
	TVII.03								
		RECARGO LAMINADO EN TIRADORES: 26 PUNTOS							
		RECARGO LAMINADO EN PUERTAS (2): 90 PUNTOS							

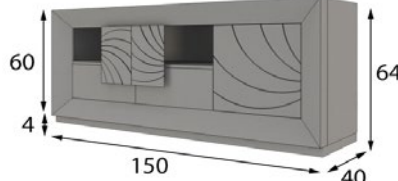
 <p>OJO a los diferentes anchos.</p>	41032	MODULO TV KORA CON ZÓCALO 1P RAYADA Y 2 CAJ	180	64	40	0,57	408	490	510
	41033	MODULO TV KORA CON ZÓCALO 1P RAYADA Y 2 CAJ	150	64	40	0,48	370	444	463
	41034	MODULO TV KORA CON ZÓCALO 1P RAYADA Y 2 CAJ	135	64	40	0,43	335	402	419
			RECARGO LAMINADO EN TIRADORES: 26 PUNTOS						
		RECARGO LAMINADO EN PUERTA: 45 PUNTOS							

MÓDULOS TV

ANCHO cm	ALTO cm	FONDO cm	VOL m3	PRECIO 1	PRECIO 2	PRECIO 3
-------------	------------	-------------	-----------	----------	----------	----------

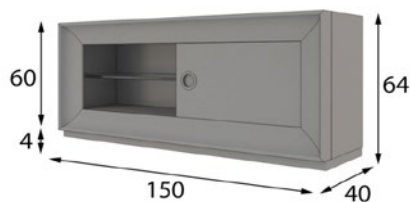

OJO a los diferentes anchos.

58308	MÓDULO TV 1 PUERTA CORREDERA	220	64	40	0,7	380	456	475
58310	MÓDULO TV 1 PUERTA CORREDERA	180	64	40	0,57	300	345	375
58315	MÓDULO TV 1 PUERTA CORREDERA	150	64	40	0,48	280	322	350
58320	MÓDULO TV 1 PUERTA CORREDERA	135	64	40	0,43	270	311	338

TVII.04

RECARGO LAMINADO EN PUERTA: 45 PUNTOS

2 ESTANTES DE CRISTAL INCLUIDOS

1 ESTANTE EXTRA

CAMBIO A ESTANTES DE DE MADERA (2 UD)

12

36

42

46

INDIQUE COLOR DE LA TRASERA DEL TIRADOR

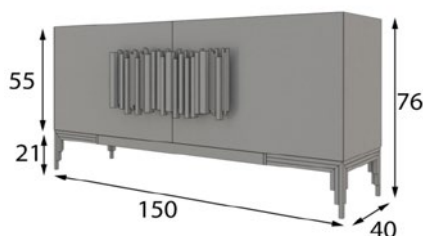

OJO a los diferentes anchos.

41010	MÓDULO TV VIENA 2PUERTAS	180	76	42	0,7	520	624	650
41011	MÓDULO TV VIENA 2PUERTAS	150	76	42	0,59	485	582	606
41012	MÓDULO TV VIENA 2PUERTAS	120	76	42	0,48	450	540	563

TVII.05

PATAS METÁLICAS: ES POSIBLE ACABARLOS EN ACABADOS MATES, METALIZADOS Y EFECTO CEMENTO; NO ES POSIBLE EN ROBLE, ALTO BRILLO Y LAMINADOS

TIRADORES: ES POSIBLE ACABARLOS EN ACABADOS MATES Y EFECTO METALIZADO

2 ESTANTES DE CRISTAL INCLUIDOS

1 ESTANTE EXTRA

CAMBIO A ESTANTES DE DE MADERA (2 UD)

12

36

42

46

CAJONERA INTERIOR: 100 PUNTOS

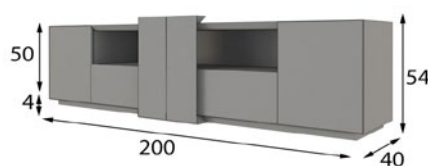

OJO a los diferentes anchos.

41005	MÓDULO TV EGIPTO 2P Y 2 CAJ	200	54	43	0,58	420	504	525
41006	MÓDULO TV EGIPTO 2P Y 2 CAJ	180	54	43	0,52	385	462	481
41007	MÓDULO TV EGIPTO 2P Y 2 CAJ	150	54	43	0,44	350	420	438

TVII.06

RECARGO LAMINADO EN TIRADORES: 100 PUNTOS

MÓDULOS TV

ANCHO cm	ALTO cm	FONDO cm	VOL m3	PRECIO 1	PRECIO 2	PRECIO 3
-------------	------------	-------------	-----------	----------	----------	----------

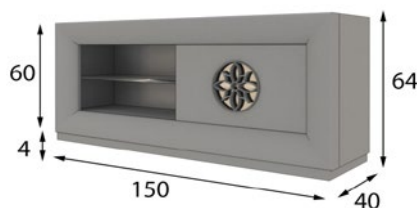

OJO a los diferentes anchos.

45639	MODULO TV SERIK 2 1P ROSETA CORREDERA	220	64	40	0,7	388	466	485
45620	MODULO TV SERIK 2 1P ROSETA CORREDERA	180	64	40	0,57	335	402	419
45619	MODULO TV SERIK 2 1P ROSETA CORREDERA	150	64	40	0,48	301	361	376
45618	MODULO TV SERIK 2 1P ROSETA CORREDERA	120	64	40	0,39	269	323	336

TVII.07

ROSETA: ES POSIBLE EN ACABADOS MATES, ALTO BRILLO, METALIZADOS, CROMADA Y EFECTO CEMENTO

RECARGO LAMINADO EN PUERTA: 45 PUNTOS

2 ESTANTES DE CRISTAL INCLUIDOS

1 ESTANTE EXTRA

12

CAMBIO A ESTANTES DE DE MADERA (2 UD)

36

42

46

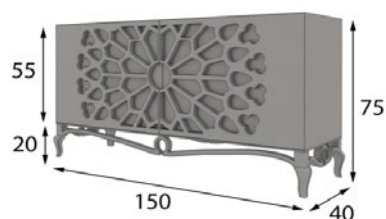

OJO a los diferentes anchos.

41015	MODULO TV KLASSIC 2P ROSETÓN + BANCADA DISEÑO	180	75	40	0,67	637		796
41016	MODULO TV KLASSIC 2P ROSETÓN + BANCADA DISEÑO	150	75	40	0,56	590		738
41017	MODULO TV KLASSIC 2P ROSETÓN + BANCADA DISEÑO	120	75	40	0,45	513		641

TVII.08

NO DISPONIBLE EN ACABADOS ROBLES

TRASERA ROSETA CRISTAL TRANSPARENTE; CRISTAL ÁCIDO O MADERA SIN COSTE ADICIONAL

LAMINADO EN TRASERA DE ROSETÓN KLASSIC: 34 PUNTOS

LAMINADO EN BANCADA:

EN MODULO 180 cm: 106 PUNTOS

EN MODULO 150 cm: 89 PUNTOS

EN MODULO 120 cm: 71 PUNTOS

2 ESTANTES DE CRISTAL INCLUIDOS

1 ESTANTE EXTRA

12

CAMBIO A ESTANTES DE DE MADERA (2 UD)

36

42

46

CAJONERA INTERIOR: 100 PUNTOS

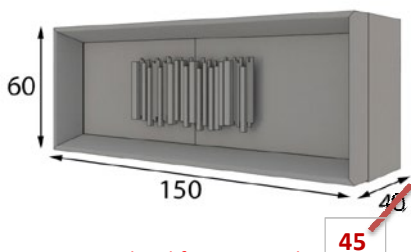

OJO a los diferentes anchos.

41042	MODULO TV VIENA 2 PUERTAS	180	60	45	0,6	480	576	600
41043	MODULO TV VIENA 2 PUERTAS	150	60	45	0,5	443	532	554
41044	MODULO TV VIENA 2 PUERTAS	135	60	45	0,46	408	490	510

TVII.09

TIRADORES: ES POSIBLE ACABARLOS EN ACABADOS MATES Y METALIZADOS

CAJONERA INTERIOR: 100 PUNTOS

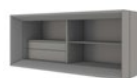

MÓDULOS TV

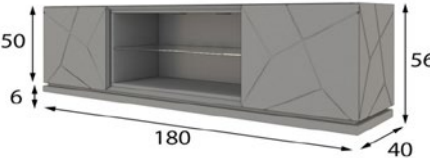
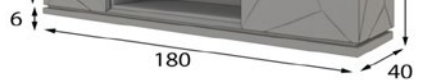
	ANCHO cm	ALTO cm	FONDO cm	VOL m3	PRECIO 1	PRECIO 2	PRECIO 3
	57766	180	56	40	0,51	350	438
	MODULO TV 2 PUERTAS						
	OPCIONAL:				LUZ LED EN ZÓCALO 69 PUNTOS		
	57767	150	56	40	0,43	320	400
	MODULO TV 2 PUERTAS						
	OPCIONAL:				LUZ LED EN ZÓCALO 63 PUNTOS		

OJO a los diferentes anchos.

NO DISPONIBLE EN ACABADOS ROBLES
 RECARGO LAMINADO EN MODULO DE HUECO CENTRAL: 90 PUNTOS
 RECARGO LAMINADO EN PUERTAS (2): 90 PUNTOS

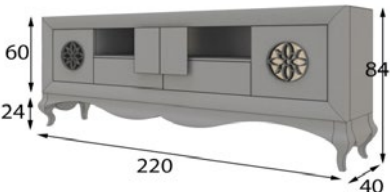
	41025	227	84	43	0,99	772	926	965
	MODULO TV SERIK CON BANCADA ISABELINA 2P Y 2 CAJ							
	TVII.11							
	ROSETA: ES POSIBLE EN ACABADOS MATES, ALTO BRILLO, METALIZADOS, CROMADA Y EFECTO CEMENTO							
	BANCADA ISABELINA: NO ES POSIBLE EN ROBLE							
	RECARGO LAMINADO EN TIRADORES: 26 PUNTOS							
	RECARGO LAMINADO EN BANCADA ISABELINA: 130 PUNTOS							

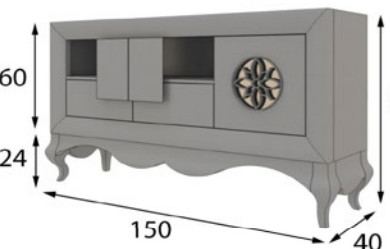
	41026	187	84	43	0,82	653	784	816
	MODULO TV SERIK CON BANCADA ISABELINA 1P Y 2 CAJ							
	41027	157	84	43	0,69	570	684	713
	MODULO TV SERIK CON BANCADA ISABELINA 1P Y 2 CAJ							
	41028	142	84	43	0,63	505	606	631
	MODULO TV SERIK CON BANCADA ISABELINA 1P Y 2 CAJ							

ROSETA: ES POSIBLE EN ACABADOS MATES, ALTO BRILLO, METALIZADOS, CROMADA Y EFECTO CEMENTO
 BANCADA ISABELINA: NO ES POSIBLE EN ROBLE

RECARGO LAMINADO EN TIRADORES: 26 PUNTOS

RECARGO LAMINADO EN BANCADA ISABELINA:
 ANCHO 180 cm: 106 PUNTOS
 ANCHO 150 cm: 89 PUNTOS
 ANCHO 135 cm: 80 PUNTOS

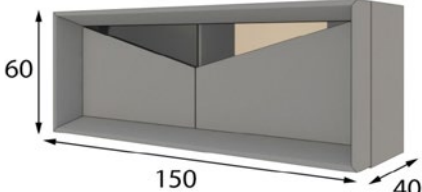
	41037	180	60	45	0,6	480	576	600
	MODULO TV VAPRO CON VENTANA 2 PUERTAS							
	41038	150	60	45	0,5	440	528	550
	MODULO TV VAPRO CON VENTANA 2 PUERTAS							
	41039	135	60	45	0,46	400	480	500
	MODULO TV VAPRO CON VENTANA 2 PUERTAS							

TVII.12

ESTANDAR CRISTAL TRANSPARENTE, DISPONIBLE EN ÁCIDO O PLAFÓN DE MADERA







RECARGO LAMINADO EN PUERTAS (2): 90 PUNTOS

CAJONERA INTERIOR: 100 PUNTOS



OJO a los diferentes anchos.

MÓDULOS TV

	ANCHO cm	ALTO cm	FONDO cm	VOL m3	PRECIO 1	PRECIO 2	PRECIO 3	
	41051	200	180	40	0,8	780	936	975
<p>MODULO TV COMPACTO KORA</p> <p>TVII.13</p> <p>RECARGO LAMINADO EN TIRADORES: 26 PUNTOS</p> <p>RECARGO LAMINADO EN FRENTE DE CAJÓN (2): 58 PUNTOS</p>								
	41053	200	180	40	0,8	780	936	975
<p>MODULO TV COMPACTO SERIK 2</p> <p>TVII.14</p> <p>RECARGO LAMINADO EN FRENTE DE CAJÓN (2): 58 PUNTOS</p>								
	41052	200	180	40	0,8	780	936	975
<p>MODULO TV COMPACTO CURVE</p> <p>TVII.15</p> <p>RECARGO LAMINADO EN FRENTE DE CAJÓN (2): 58 PUNTOS</p>								
	41050	200	180	40	0,8	780	936	975
<p>MODULO TV COMPACTO ENZO</p> <p>TVII.16</p> <p>RECARGO LAMINADO EN FRENTE DE CAJÓN (2): 58 PUNTOS</p> <p>*INDIQUE QUE ACABADO DE TIRADOR DESEA:</p> <p>*PLATA VIEJA</p> <p>*ORO VIEJO</p> <p>*COBRE VIEJO</p>								
	41055	0-150	26	20				175
<p>ESTANTE FRESNO MACIZO SOPORTE SIMPLE</p> <p>MEDIDA INFERIOR A 1 METRO SE COBRARÁ IGUAL QUE METRO LINEAL. POR METRO LINEAL</p> <p>ESTANTE DE FRESNO MACIZO DE 6cm DE ESPESOR CON SOPORTES METÁLICOS</p> <p>LOS SOPORTES METÁLICOS PUEDEN SER ACABADOS EN MATE, EFECTO CEMENTO Y EFECTO METÁLICO</p>								
	41056	0-150	26	20				175
<p>ESTANTE FRESNO MACIZO SOPORTE ENZO</p> <p>MEDIDA INFERIOR A 1 METRO SE COBRARÁ IGUAL QUE METRO LINEAL. POR METRO LINEAL</p> <p>ESTANTE DE FRESNO MACIZO DE 6cm DE ESPESOR CON SOPORTES METÁLICOS</p> <p>LOS SOPORTES METÁLICOS PUEDEN SER ACABADOS EN MATE, EFECTO CEMENTO Y EFECTO METÁLICO</p>								
	41057	0-150	6	20				85
<p>ESTANTE FRESNO MACIZO</p> <p>MEDIDA INFERIOR A 1 METRO SE COBRARÁ IGUAL QUE METRO LINEAL. POR METRO LINEAL</p> <p>ESTANTE DE FRESNO MACIZO DE 6cm DE ESPESOR CON SOPORTES OCULTOS</p>								

VAJILLEROS

VII.01 - COLOR 904 ROBLE / 040 EFECTO METALIZADO

	UD	ANCHO	ALTO	FONDO	VOL (M3)	PRECIO 1	PRECIO 2	PRECIO 3
45615 MÓDULO SERIK 2 2P ROSETA	2	120	139	40	1,62	844	970	1056
*RECARGO FOCOS LED MODULO	2					108	108	108
TOTAL COMPOSICION					1,62	952	1078	1164



VII.02 - COLOR 150 MATE / 040 EFECTO METALIZADO

	UD	ANCHO	ALTO	FONDO	VOL (M3)	PRECIO 1	PRECIO 2	PRECIO 3
41476 VAJILLERO QUATTRO	2	120	130	40	1,52	1188		1486
TOTAL COMPOSICION					1,52	1188		1486



VII.03 - COLOR 904 ROBLE / 040 EFECTO METALIZADO

	UD	ANCHO	ALTO	FONDO	VOL (M3)	PRECIO 1	PRECIO 2	PRECIO 3
41474 VAJILLERO VAPRO CON TIRADOR VIENA	1	120	135	46	0,89	500	600	625
*RECARGO FOCOS LED MODULO	1					54	54	54
*RECARGO CAJONERA INTERIOR	1					100	100	100
TOTAL COMPOSICION					0,89	654	754	779



VII.04 - COLOR 904 ROBLE / 040 EFECTO METALIZADO

	UD	ANCHO	ALTO	FONDO	VOL (M3)	PRECIO 1	PRECIO 2	PRECIO 3
41472 VAJILLERO VAPRO CON VENTANA	2	120	135	46	1,78	1000	1200	1250
*RECARGO FOCOS LED MODULO	2					54	54	54
*RECARGO CAJONERA INTERIOR	2					100	100	100
TOTAL COMPOSICION					1,78	1154	1354	1404



VII.05 - COLOR 152 MATE / 041 EFECTO METALIZADO

	UD	ANCHO	ALTO	FONDO	VOL (M3)	PRECIO 1	PRECIO 2	PRECIO 3
41464 VAJILLERO VIENA	2	120	155	40	1,8	1080		1350
*RECARGO FOCOS LED MODULO	2					108		108
*RECARGO CAJONERA INTERIOR	2					100		100
TOTAL COMPOSICION					1,8	1288		1558

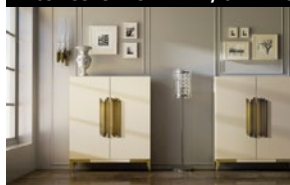

VII.06 - COLOR 120 MATE / 040 EFECTO METALIZADO

	UD	ANCHO	ALTO	FONDO	VOL (M3)	PRECIO 1	PRECIO 2	PRECIO 3
41466 VAJILLERO KLASSIC CON BANCADA DISEÑO	1	125	155	43	1	595		744
*RECARGO CAJONERA INTERIOR	1					100		100
TOTAL COMPOSICION					1	695		844



VII.07 - COLOR 904 ROBLE / 040 EFECTO METALIZADO

	UD	ANCHO	ALTO	FONDO	VOL (M3)	PRECIO 1	PRECIO 2	PRECIO 3
41462 VAJILLERO EGIPTO	1	120	142	43	0,88	517	620	646
*RECARGO FOCOS LED MODULO	1					66	66	66
TOTAL COMPOSICION					0,88	583	686	712



VII.08 - COLOR 150 MATE / 041 EFECTO METALIZADO

	UD	ANCHO	ALTO	FONDO	VOL (M3)	PRECIO 1	PRECIO 2	PRECIO 3
41460 MODULO EXPOSITOR AVANTY	2	120	141	40	1,64	940		1176
*RECARGO FOCOS LED MODULO	2					66		66
*RECARGO LUZ LED EN ZÓCALO	2					59		59
TOTAL COMPOSICION					1,64	1065		1301

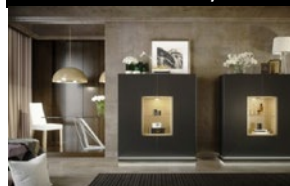

VAJILLEROS

VII.09 - COLOR 142 MATE / 162 MATE



	UD	ANCHO	ALTO	FONDO	VOL (M3)	PRECIO 1		PRECIO 3
57757 MODULO EXPOSITOR 2 PUERTAS	1	120	141	40	0,82	470		588
*RECARGO FOCOS LED MODULO	1					66		66
*RECARGO LUZ LED EN ZÓCALO	1					59		59
TOTAL COMPOSICION					0,82	595		713

VII.10 - COLOR 141 MATE / 904 ROBLE / 041 EFECTO METALIZADO

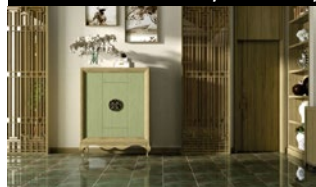

	UD	ANCHO	ALTO	FONDO	VOL (M3)	PRECIO 1	PRECIO 2	PRECIO 3
41468 VAJILLERO SERIK CON BANCADA ISABELINA	1	126	159	43	1,03	650	746	813
TOTAL COMPOSICION					1,03	650	746	813

VII.11 - COLOR 917 ROBLE / 040 EFECTO METALIZADO

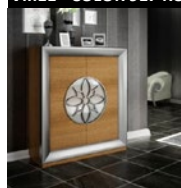

	UD	ANCHO	ALTO	FONDO	VOL (M3)	PRECIO 1	PRECIO 2	PRECIO 3
45615 MÓDULO SERIK 2 2P ROSETA	1	120	139	40	0,81	422	485	528
TOTAL COMPOSICION					0,81	422	485	528

VII.12 - COLOR 120 MATE / ROSETA CROMADA



	UD	ANCHO	ALTO	FONDO	VOL (M3)	PRECIO 1	PRECIO 2	PRECIO 3
45615 MÓDULO SERIK 2 2P ROSETA	1	120	139	40	0,81	422	485	528
TOTAL COMPOSICION					0,81	422	485	528

VII.13 - COLOR 262 ALTO BRILLO / 211 LAMINADO ALTO BRILLO



	UD	ANCHO	ALTO	FONDO	VOL (M3)	PRECIO 1	PRECIO 2	PRECIO 3
58151 MODULO CURVE 3P LISAS 3 HUECOS	1	102,5	145	40	0,73	420	483	525
LAMINADO EN PUERTAS	1					135	135	135
TOTAL COMPOSICION					0,73	555	618	660

VII.14 - COLOR 220 ALTO BRILLO

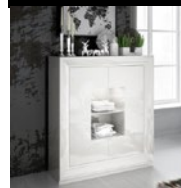

	UD	ANCHO	ALTO	FONDO	VOL (M3)	PRECIO 1	PRECIO 2	PRECIO 3
45476 MOD.SERIK DISEÑO 3P LISAS (1 LAT) C/HUECO CENTRAL	1	120	135	40	0,79	567	652	709
TOTAL COMPOSICION					0,79	567	652	709

VII.15 - COLOR 120 MATE / 917 ROBLE

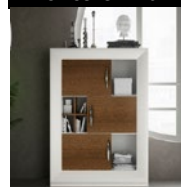

	UD	ANCHO	ALTO	FONDO	VOL (M3)	PRECIO 1	PRECIO 2	PRECIO 3
45472 MODULO SERIK 2 3 PUERTAS 3 HUECOS	1	102,5	145	40	0,73	420	483	525
TOTAL COMPOSICION					0,73	420	483	525

VII.16 - COLOR 917 ROBLE / 251 ALTO BRILLO



	UD	ANCHO	ALTO	FONDO	VOL (M3)	PRECIO 1	PRECIO 2	PRECIO 3
58155 MOD.DISEÑO CURVE 2P LISAS C/HUECO CENTRAL	1	120	135	40	0,79	475	546	594
TOTAL COMPOSICION					0,79	475	546	594

VAJILLEROS

VII.17 - COLOR 123 MATE

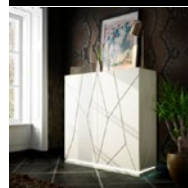

	UD	ANCHO	ALTO	FONDO	VOL (M3)	PRECIO 1	PRECIO 3
57756 MODULO AVANTY 2 PUERTAS	1	120	136	40	0,79	430	538
*RECARGO FOCOS LED MODULO	1					54	54
*RECARGO LUZ LED EN ZÓCALO	1					59	59
*RECARGO CAJONERA INTERIOR	1					100	100
TOTAL COMPOSICION					0,79	643	751

VII.18 - COLOR 150 MATE / 040 EFECTO METALIZADO



	UD	ANCHO	ALTO	FONDO	VOL (M3)	PRECIO 1	PRECIO 3
57757 MODULO EXPOSITOR 2 PUERTAS	1	120	141	40	0,82	470	588
*RECARGO FOCOS LED MODULO	1					66	66
*RECARGO LUZ LED EN ZÓCALO	1					59	59
TOTAL COMPOSICION					0,82	595	713

VII.19 - COLOR 162 MATE / 041 EFECTO METALIZADO



	UD	ANCHO	ALTO	FONDO	VOL (M3)	PRECIO 1	PRECIO 3
57757 MODULO EXPOSITOR 2 PUERTAS	1	120	141	40	0,82	470	588
*RECARGO FOCOS LED MODULO	1					66	66
*RECARGO LUZ LED EN ZÓCALO	1					59	59
TOTAL COMPOSICION					0,82	595	713

VII.20 - COLOR 184 MATE / 043 EFECTO METALIZADO

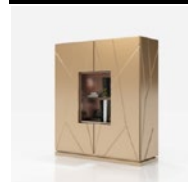





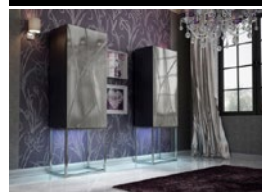

	UD	ANCHO	ALTO	FONDO	VOL (M3)	PRECIO 1	PRECIO 3
57757 MODULO EXPOSITOR 2 PUERTAS	1	120	141	40	0,82	470	588
*RECARGO FOCOS LED MODULO	1					66	66
*RECARGO LUZ LED EN ZÓCALO	1					59	59
TOTAL COMPOSICION					0,82	595	713

VII.21 - COLOR 150 MATE / 040 EFECTO METALIZADO

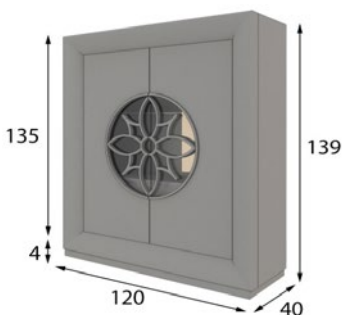

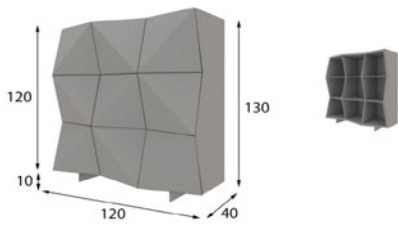
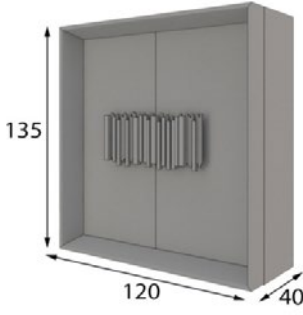

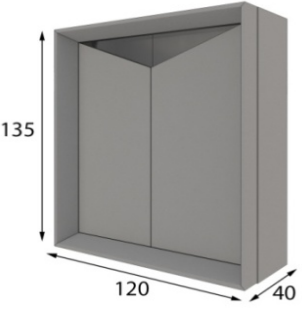

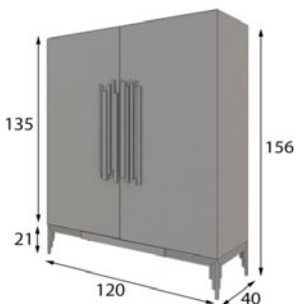

	UD	ANCHO	ALTO	FONDO	VOL (M3)	PRECIO 1	PRECIO 3
57755 MODULO AVANTY 1 PUERTA BANCADA ALTA	2	60	200	40	1,2	740	926
*RECARGO FOCOS LED MODULO	2					82	82
TOTAL COMPOSICION					1,2	822	1008

VAJILLEROS

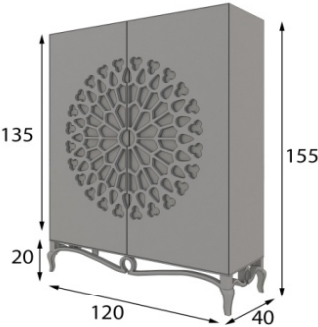
	ANCHO cm	ALTO cm	FONDO cm	VOL m3	PRECIO 1	PRECIO 2	PRECIO 3
	45615	MÓDULO SERIK 2 2P ROSETA			422	485	528
	120	139	40	0,81			
	VII.01	VII.11	VII.12				
	ROSETA: ES POSIBLE EN ACABADOS MATES, ALTO BRILLO, METALIZADOS, CROMADA Y EFECTO CEMENTO						
	BANCADA ISABELINA: NO ES POSIBLE EN ROBLE						
	RECARGO LAMINADO EN PUERTAS (2): 90 PUNTOS						
	2 ESTANTES DE CRISTAL INCLUIDOS						
	1 ESTANTE EXTRA 12						
	CAMBIO A ESTANTES DE DE MADERA (2 UD) 36 42 46						
	COLOCACIÓN ILUMINACIÓN FOCO LED (2): 54 PUNTOS						
	CAJONERA INTERIOR: 100 PUNTOS 						
	41476	VAJILLERO QUATTRO			594	743	
	120	130	40	0,76			
	VII.02						
	PUERTAS NO PUEDEN FABRICARSE EN ROBLE						
	RECARGO LAMINADO EN PUERTAS: 405 PUNTOS						
	PATA METÁLICA: ES POSIBLE PINTARLAS EN GRUPO G-1 MATE, EFECTO METALIZADOS Y EFECTOS CEMENTO						
	41474	VAJILLERO VAPRO CON TIRADOR VIENA			500	600	625
	120	135	46	0,89			
	VII.03						
	TIRADORES: ES POSIBLE ACABARLOS EN ACABADOS MATES Y METALIZADOS						
	2 ESTANTES DE CRISTAL INCLUIDOS						
	1 ESTANTE EXTRA 12						
	CAMBIO A ESTANTES DE DE MADERA (2 UD) 36 42 46						
	COLOCACIÓN ILUMINACIÓN FOCO LED (2): 54 PUNTOS						
	CAJONERA INTERIOR: 100 PUNTOS 						
	41472	VAJILLERO VAPRO CON VENTANA			500	600	625
	120	135	46	0,89			
	VII.04						
	RECARGO LAMINADO EN PUERTAS (2): 90 PUNTOS						
	RECARGO LAMINADO DETALLE SUPERIOR (2): 50 PUNTOS						
	CAJONERA INTERIOR: 100 PUNTOS						
	2 ESTANTES DE CRISTAL INCLUIDOS						
	1 ESTANTE EXTRA 12						
	CAMBIO A ESTANTES DE DE MADERA (2 UD) 36 42 46						
	COLOCACIÓN ILUMINACIÓN FOCO LED (2): 54 PUNTOS						
	CAJONERA INTERIOR: 100 PUNTOS 						

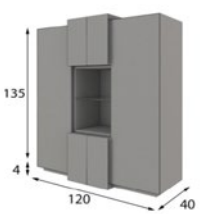

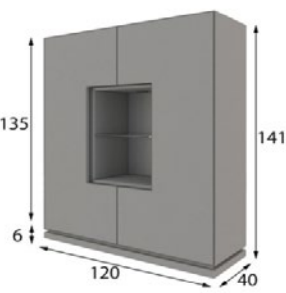
VAJILLEROS

	ANCHO cm	ALTO cm	FONDO cm	VOL m3	PRECIO 1	PRECIO 2	PRECIO 3
	41464	VAJILLERO VIENA			540		675
	120	155	40	0,9			
	VII.05 PATAS METÁLICAS: ES POSIBLE ACABARLOS EN ACABADOS MATES, METALIZADOS Y EFECTO CEMENTO; NO ES POSIBLE EN ROBLE, ALTO BRILLO Y LAMINADOS TIRADORES: ES POSIBLE ACABARLOS EN ACABADOS MATES Y EFECTO METALIZADO 2 ESTANTES DE CRISTAL INCLUIDOS 1 ESTANTE EXTRA 12 CAMBIO A ESTANTES DE DE MADERA (2 UD) 36 42 46 COLOCACIÓN ILUMINACIÓN FOCO LED (2): 54 PUNTOS CAJONERA INTERIOR: 100 PUNTOS <div style="text-align: right; margin-top: 10px;">  </div>						
	41466	VAJILLERO KLASSIC CON BANCADA DISEÑO			595		744
	125	155	43	1			
	VII.06 NO DISPONIBLE EN ACABADOS ROBLES TRASERA ROSETA CRISTAL TRANSPARENTE; CRISTAL ÁCIDO O MADERA SIN COSTE ADICIONAL LAMINADO EN TRASERA DE ROSETÓN KLASSIC: 34 PUNTOS LAMINADO EN BANCADA: EN MODULO 120 cm: 71 PUNTOS 2 ESTANTES DE CRISTAL INCLUIDOS 1 ESTANTE EXTRA 12 CAMBIO A ESTANTES DE DE MADERA (2 UD) 36 42 46 COLOCACIÓN ILUMINACIÓN FOCO LED (2): 54 PUNTOS CAJONERA INTERIOR: 100 PUNTOS <div style="text-align: right; margin-top: 10px;">  </div>						
 	41462	VAJILLERO EGIPTO			517	620	646
	120	142	43	0,88			
	VII.07 RECARGO LAMINADO EN TIRADORES: 100 PUNTOS COLOCACIÓN ILUMINACIÓN FOCO LED (3): 66 PUNTOS						
	41460	MODULO EXPOSITOR AVANTY			470		588
	120	141	40	0,82			
	OPCIONAL: LUZ LED EN ZÓCALO 59 PUNTOS VII.08 NO DISPONIBLE EN ACABADOS ROBLES RECARGO LAMINADO EN MODULO DE HUECO CENTRAL: 90 PUNTOS RECARGO LAMINADO EN PUERTAS (2): 90 PUNTOS COLOCACIÓN ILUMINACIÓN FOCO LED (3): 66 PUNTOS RECARGO LAMINADO ZÓCALO: ANCHO 120 cm: 32 PUNTOS						

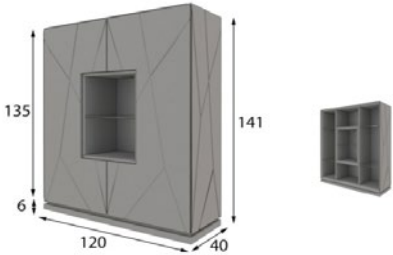
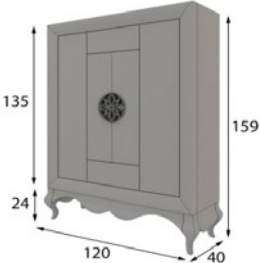
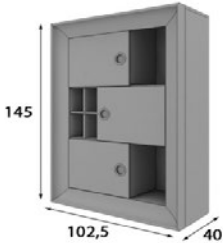
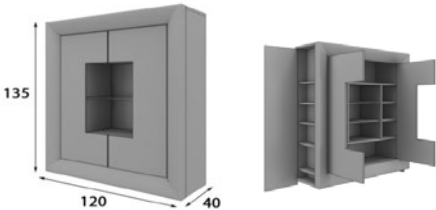
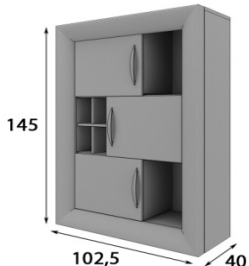



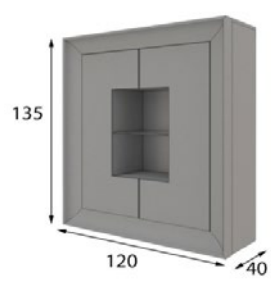

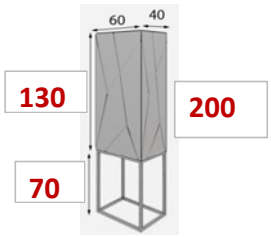
VAJILLEROS

	ANCHO cm	ALTO cm	FONDO cm	VOL m3	PRECIO 1	PRECIO 2	PRECIO 3
	57757	MODULO EXPOSITOR 2 PUERTAS			470		588
	120	141	40	0,82			LUZ LED EN ZÓCALO 59 PUNTOS
	OPCIONAL:						
	VII.09						
	VII.18						
	VII.19						
	VII.20						
	NO DISPONIBLE EN ACABADOS ROBLES						
	RECARGO LAMINADO EN MODULO DE HUECO CENTRAL: 90 PUNTOS						
	RECARGO LAMINADO EN PUERTAS (2): 90 PUNTOS						
	COLOCACIÓN ILUMINACIÓN FOCO LED (3): 66 PUNTOS						
	RECARGO LAMINADO ZÓCALO:						
	ANCHO 120 cm: 32 PUNTOS						
	41468	VAJILLERO SERIK CON BANCADA ISABELINA			650	746	813
	126	159	43	1,03			
	VII.10						
	ROSETA: ES POSIBLE EN ACABADOS MATES, ALTO BRILLO, METALIZADOS, CROMADA Y EFECTO CEMENTO						
	BANCADA ISABELINA: NO ES POSIBLE EN ROBLE						
	COLOCACIÓN ILUMINACIÓN FOCO LED (3): 66 PUNTOS						
	LAMINADO EN BANCADA:						
	EN MODULO 120 cm: 71 PUNTOS						
	58151	MODULO CURVE 3P LISAS 3 HUECOS			420	483	525
	102,5	145	40	0,73			
	VII.13						
	RECARGO LAMINADO EN PUERTAS (3): 135 PUNTOS						
	INDIQUE COLOR DE LA TRASERA DEL TIRADOR						
	45476	MOD.SERIK DISEÑO 3P LISAS (1 LAT) C/HUECO CENTRAL			567	652	709
	120	135	40	0,79			
	VII.14						
	RECARGO LAMINADO EN PUERTAS (2): 90 PUNTOS						
	COLOCACIÓN ILUMINACIÓN FOCO LED (3): 66 PUNTOS						
	45472	MODULO SERIK 2 3 PUERTAS 3 HUECOS			420	483	525
	102,5	145	40	0,73			
	VII.15						
	RECARGO LAMINADO EN PUERTAS (3): 135 PUNTOS						

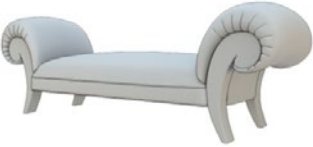



VAJILLEROS

	ANCHO cm	ALTO cm	FONDO cm	VOL m3	PRECIO 1	PRECIO 2	PRECIO 3
	58155	MOD.DISEÑO CURVE 2P LISAS C/HUECO CENTRAL			475	546	594
	120	135	40	0,79			
VII.16 RECARGO LAMINADO EN PUERTAS (2): 90 PUNTOS COLOCACIÓN ILUMINACIÓN FOCO LED (3): 66 PUNTOS							
	57756	MODULO AVANTY 2 PUERTAS			430	538	
	120	136	40	0,79			
OPCIONAL: LUZ LED EN ZÓCALO 59 PUNTOS VII.17 NO DISPONIBLE EN ACABADOS ROBLES RECARGO LAMINADO EN PUERTAS (2): 90 PUNTOS CAJONERA INTERIOR: 100 PUNTOS COLOCACIÓN ILUMINACIÓN FOCO LED (2): 54 PUNTOS RECARGO LAMINADO ZÓCALO: ANCHO 120 cm: 32 PUNTOS							
	57755	MODULO AVANTY 1 PUERTA BANCADA ALTA			370	463	
	60	200	40	0,6			
VII.21 NO DISPONIBLE EN ACABADOS ROBLES RECARGO LAMINADO EN PUERTA: 45 PUNTOS COLOCACIÓN ILUMINACIÓN FOCO LED (1): 41 PUNTOS PATA METÁLICA: ES POSIBLE PINTARLAS EN GRUPO G-1 MATE, EFECTO METALIZADOS Y EFECTOS CEMENTO							

DIVANES Y BANQUETAS

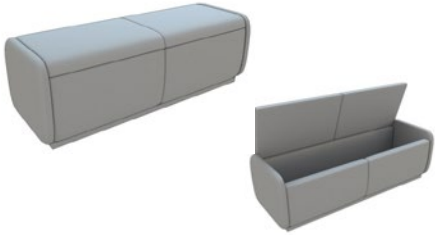
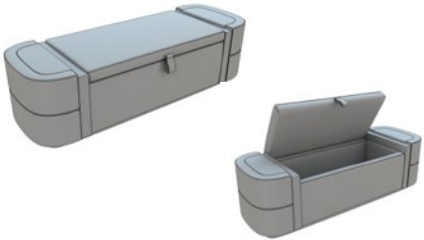
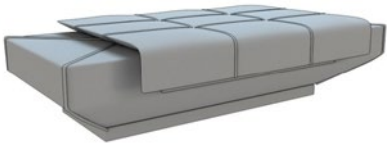
		ANCHO cm	ALTO cm	FONDO cm	VOL m3	PRECIO 1	PRECIO 2	PRECIO 3
	56596 DIVAN	189	86	90	1,68	514	565	591
							Precio 2 Madera Los colores de acabado roble se igualarán.	
	56600 DIVAN	215	79	60	1,2	298		373
	56597 DIVAN	204	88	104	2,12	733		916
	56598 DIVAN	124	88	104	1,31	527		659
	56599 DIVAN	144	88	103	1,5	566		708
	56602 SOFA	263	88	103	2,69	875		1050
	56594 DIVÁN CON TACHUELAS (REPOSABRAZOS DERECHO)	163	104	78	1,52	514	565	591
	TACHUELAS DISPONIBLES EN PLATA, ORO VIEJO Y COBRE						Precio 2 Madera Los colores de acabado roble se igualarán.	
	56595 DIVÁN CON TACHUELAS (REPOSABRAZOS IZQUIERDO)	163	104	78	1,52	514	565	591
	TACHUELAS DISPONIBLES EN PLATA, ORO VIEJO Y COBRE						Precio 2 Madera Los colores de acabado roble se igualarán.	

DIVANES Y BANQUETAS

	ANCHO cm	ALTO cm	FONDO cm	VOL m3	PRECIO 1	PRECIO 2	PRECIO 3		
	56660	BANQUETA SIMPLE P/CAMA		130	45	45	0,34	220	
									<p>*Indique posibles combinaciones de color de tejidos (incluido zócalo tapizado)</p> <p>*EL INTERIOR, DE SERIE, IRA TAPIZADO EN FORRO NEGRO.</p>
	56661	BANQUETA DISEÑO P/CAMA		130	45	45	0,34	240	
									<p>*Indique posibles combinaciones de color de tejidos (incluido zócalo tapizado)</p> <p>*EL INTERIOR, DE SERIE, IRA TAPIZADO EN FORRO NEGRO.</p>
	56665	BANQUETA DISEÑO		130	45	45	0,34	240	
									<p>*Indique posibles combinaciones de color de tejidos (incluido zócalo tapizado)</p>
	56662	BANQUETA DUELAS P/CAMA		130	45	45	0,34	220	
									<p>*Indique posibles combinaciones de color de tejidos (incluido zócalo tapizado)</p> <p>*EL INTERIOR, DE SERIE, IRA TAPIZADO EN FORRO NEGRO.</p>
	70081	DESCALZADOR TAPIZADO		118	54	45	0,36	233	273
									<p>RECARGO BOTON SWAROVSKI: 66 puntos</p> <p>RECARGO BOTON DE CRISTAL: 22 puntos</p> <p>*Patas de madera (indique color)</p>
<p>ESTANDAR BOTÓN TAPIZADO.</p> <p>*Indique que boton desea.</p>									
	45351	BANQUETA		60	50	50	0,2	174	210
									<p>RECARGO BOTON SWAROVSKI: 30 puntos</p> <p>RECARGO BOTON DE CRISTAL: 10 puntos</p> <p>*Patas de madera (indique color)</p>
<p>ESTANDAR BOTÓN TAPIZADO.</p> <p>*Indique que boton desea.</p>									

SILLAS

ANCHO
cm

ALTO
cm

FONDO
cm

VOL
m3

PRECIO 1

PRECIO 2

PRECIO 3

INDIQUE EL TEJIDO DEL MUESTRARIO EN EL PEDIDO. TELA CLIENTE SIN COSTE ADICIONAL



40176 SILLA

48

110

57

135

150

150

SE SIRVEN EN CAJAS DE 2 SILLAS
RECARGO LAMINADO ALTO BRILLO: 40 PUNTOS



57793 SILLA

51

114

60

158

174

174

SE SIRVEN EN CAJAS DE 2 SILLAS
RECARGO LAMINADO ALTO BRILLO: 40 PUNTOS



Ctra. Córdoba-Málaga, Km 78.54
14900 Lucena (Córdoba) Spain
Teléfono: +34 957 50 15 74 +34 957 50 06 13
E-mail: info@francoehijos.com
www.francofurniture.es